

Каталог 2.0



MIG/MAG • TIG • PLASMA • Accessories



Содержание

Сварочные горелки MIG/MAG

Сварочные горелки MIG/MAG

- Сварочные горелки MIG/MAG серии "RF"
RF GRIP 15 / 25 / 26 / 36 / 36 LC Страница 08-11
- Сварочные горелки MIG/MAG серии "RF"
RF 45 / 45 LC Страница 12-13
- Сварочные горелки MIG/MAG серии „MB GRIP“, воздушное охлаждение
MB GRIP 15 AK / 25 AK / 24 KD / 26 KD / 36 KD Страница 14-17
- Сварочные горелки MIG/MAG серии „MB GRIP“, жидкостное охлаждение
MB GRIP 240 D / 401 D / 401 / 501 D / 501 Страница 18-19
- Сварочные горелки MIG/MAG серии „ABIMIG® GRIP A“,
воздушное охлаждение
ABIMIG® GRIP A 155 / 255 / 305 / 355 / 405 / 455 Страница 20-25
- Сварочные горелки MIG/MAG серии „ABIMIG® T“, воздушное охлаждение
ABIMIG® 155 T / 255 T
ABIMIG® 305 TM / 355 TM / 455 T8M Страница 26-29
- Сварочные горелки MIG/MAG серии „ABIMIG® WT“, жидкостное охлаждение
ABIMIG® 240 D WT / 401 D WT / 401 WT / 501 D WT / 501 WT Страница 30-31
- Сварочные горелки MIG/MAG серии „ABIMIG® GRIP W“,
жидкостное охлаждение
ABIMIG® GRIP W 555 D / 555 / 605 / 605 D / 605 C Страница 32-35
- Сварочные горелки MIG/MAG серии „ABIMIG® W“, жидкостное охлаждение
ABIMIG® 452 W / 452 D W / 452 D W TS / 645 W Страница 36-37
- Сварочные горелки MIG/MAG серии Push-Pull „PP“,
воздушное и жидкостное охлаждение
PP 24 D / 36 D / 240 D / 401 D Страница 38-39
- Сварочные горелки MIG/MAG серии "RAB Plus",
воздушное и жидкостное охлаждение
RAB Plus 15 AK / 24 KD / 25 AK / 36 KD / 240 D / 501 D / 501 /
RAS-системы / дымовытяжные установки Страница 40-41
- Сварочные горелки MIG/MAG для автоматической сварки,
воздушное и жидкостное охлаждение
AUT / ABIMIG® MT Страница 42-43

Запасные части

- Кабель ВІКОХ®, провода управления, спирали и каналы Страница 44-45
- Рукоятки и модули управления Страница 46-47

Система центральных гнезд и штекеров

- Универсальное соединение Страница 48-51

Центральный адаптер с пружинными контактами

- Мягкий контакт ... Страница 52

Содержание

Сварочные горелки TIG

Сварочные горелки TIG

- Сварочные горелки TIG серии „ABITIG® GRIP“, с воздушным и жидкостным охлаждением
ABITIG® GRIP 9 / ABITIG® GRIP 20 Страница 54-55
- Сварочные горелки TIG серии „ABITIG® GRIP“, с воздушным и жидкостным охлаждением
ABITIG® GRIP 17 / ABITIG® GRIP 18 / ABITIG® GRIP 26 Страница 56-57
- Сварочные горелки TIG серии „ABITIG® GRIP“, с воздушным и жидкостным охлаждением
ABITIG® GRIP 24 G / ABITIG® GRIP 24 W Страница 58-59
- Сварочные горелки TIG серии „ABITIG® GRIP“, с жидкостным охлаждением
ABITIG® GRIP 12-1 Страница 60-61
- Сварочные горелки TIG серии „ABITIG® GRIP“, с жидкостным охлаждением
ABITIG® GRIP 18 SC Страница 62-63
- Сварочные горелки TIG серии „ABITIG® GRIP“, с воздушным и жидкостным охлаждением
ABITIG® GRIP 150 / ABITIG® GRIP 260 W Страница 64-65
- Сварочные горелки TIG серии „ABITIG® GRIP“, с воздушным и жидкостным охлаждением
ABITIG® GRIP 200 / ABITIG® GRIP 450 W / ABITIG® GRIP 450 W SC Страница 66-67
- Сварочные горелки TIG серии „ABITIG® GRIP Little“, с воздушным и жидкостным охлаждением
ABITIG® GRIP Little 9 / 9 F / 20 / 20 F
ABITIG® GRIP Little 17 / 24 G / 24 W
ABITIG® GRIP Little 150 / 150 F / 260 W Страница 68-69
- Сварочные горелки TIG серии „ABITIG® GRIP“, вентильные, воздушное охлаждение
ABITIG® 9 V / ABITIG® 17 V and FV / ABITIG® 26 V and FV Страница 70
- Автоматические сварочные горелки TIG, воздушное и жидкостное охлаждение
ABITIG® 150 MT / ABITIG® 260 W MT / ABITIG® 200 MT /
ABITIG® 300 W MT / ABITIG® 400 W MT / ABITIG® 500 W MT Страница 71

Комплекты оснащения

- ABITIG® 9 / 12-1 / 17 / 18 / 18 SC / 20 / 24 G / 24 W / 26
ABITIG® 150 / 200 / 260 W / 450 W / 450 W SC Страница 72

Запасные части

- Силовые кабели, шланги, рукоятки и модули управления Страница 73-77

Содержание

Горелки плазменной резки и сварки

Плазменные резаки

- Плазменные резаки серии "ABIPLAS® CUT", воздушное охлаждение
ABIPLAS® CUT 70 / ABIPLAS® CUT 70 MT Страница 80-81
- Плазменные резаки серии "ABIPLAS® CUT", воздушное охлаждение
ABIPLAS® CUT 110 / ABIPLAS® CUT 110 MT Страница 82-83
- Плазменные резаки серии "ABIPLAS® CUT", воздушное охлаждение
ABIPLAS® CUT 150 / ABIPLAS® CUT 150 MT Страница 84-85
- Плазменные резаки серии "ABIPLAS® CUT", жидкостное охлаждение
ABIPLAS® CUT 200 W / ABIPLAS® CUT 200 W MT Страница 86-87
- Плазменные резаки серии "ABICUT", воздушное охлаждение
ABICUT 25K / ABICUT 45 Страница 88-89
- Плазменные резаки серии "ABICUT", воздушное охлаждение
ABICUT 75 Страница 90-91

Горелки для плазменной сварки

- Горелки плазменной сварки серии "ABIPLAS® WELD", жидкостное охлаждение
ABIPLAS® WELD 100 W / 150 W / 100 W MT / 150 W MT Страница 92-93

Сварочные принадлежности

Сварочные принадлежности

- Инструменты и приспособления Страница 96-97
- Антиадгезивы и охлаждающие агенты Страница 98-99
- Переходники, ниппеля, быстросъемные соединения Страница 100-101
- Вольфрамовые электроды Страница 102-103

Система байонетных разъемов

- ABIPLUG Страница 104-105

Электрододержатели

- DE 2200 / DE 2300 / DE 2400 / DE 2500 Страница 106-107

Строгачи "KURT HAUFE"

- K10 / K12 / K12 T / K16 / K16 T Страница 108-109

Угольные электроды "TEAM BINZEL®"

- ABIARC Страница 110

Блоки принудительного охлаждения

- WK 23 / WK 43 Страница 112-113

Для записей

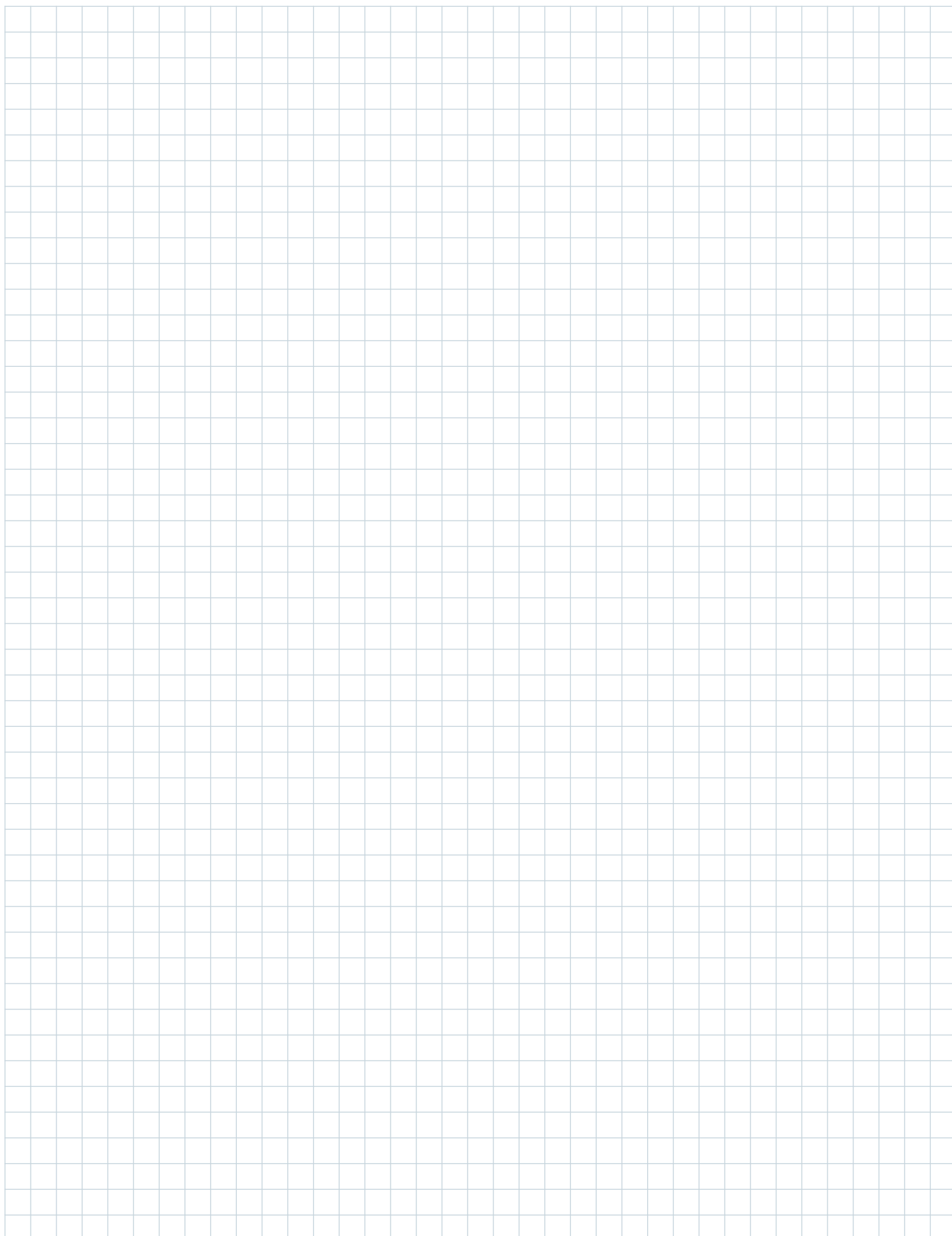



MIG/MAG

Сварочные горелки MIG/MAG

- RF GRIP 15 / 25 / 26 / 36 / 36 LC
- RF 45 / 45 LC
- MB GRIP 15 AK / 25 AK / 24 KD / 26 KD / 36 KD
- MB GRIP 240 D / 401 D / 401 / 501 D / 501
- ABIMIG® GRIP A 155 / 255 / 305 / 355 / 405 / 455
- ABIMIG® 155 T / 255 T / 305 TM / 355 TM / 455 T8M
- ABIMIG® 240 D WT / 401 D WT / 401 WT / 501 D WT / 501 WT
- ABIMIG® GRIP W 555 D / 555 / 605 / 605 D / 605 C
- ABIMIG® 452 W / 452 D W / 452 D W TS / 645 W
- PP 24 D / 36 D / 240 D / 401 D
- RAB Plus 15 AK / 24 KD / 25 AK / 36 KD / 240 D / 501 D / 501 / RAS-системы / дымовытяжные установки
- AUT / ABIMIG® MT

Запасные части

- Кабель ВIKOX®, провода управления, спирали и каналы
- Рукоятки и модули управления

Центральный адаптер с пружинными контактами

- Мягкий контакт ...

Сварочные горелки MIG/MAG серии «RF» воздушное охлаждение • Нагрузка от 150 А до 250 А

Сварочные горелки MIG/MAG серии «RF» представляют собой мощную и в то же время экономичную версию для профессионального сварщика.

Особенно в тяжелых промышленных условиях эти горелки отличаются долговечностью и надежностью.

- Многократно испытаны в промышленности
- Длительные сроки службы
- Эргономически и технически доведены до 100% надежности
- Экономящая время смена горелок посредством системы центральных соединительных разъемов ABICOR BINZEL
- Версии с разъемами ПДГ по запросу без наценки



RF GRIP 15

Технические данные:

Нагрузка:	180 А CO ₂ 150 А Газовая смесь M21 (DIN EN 439)
ПВ:	60 %
Проволока:	0,6–1,0 мм

RF GRIP 25

Технические данные:

Нагрузка:	250 А CO ₂ 200 А Газовая смесь M21 (DIN EN 439)
ПВ:	60 %
Проволока :	0,8–1,2 мм

Укомплектованная горелка Тип	Идент. №			Гусак горелки	
	3 м	4 м	5 м	Тип	Идент. №
RF 15	002.D659.1	002.D660.1	002.D661.1	45°	002.D656.1
RF 25	004.D804.1	004.D805.1	004.D806.1	45°	004.D801.1

Все горелки укомплектованы центральным разъемом с пружинными контактами. Другие разъемы по запросу.

RF GRIP 15, RF GRIP 25

Расходный материал

RF GRIP 15

RF GRIP 25

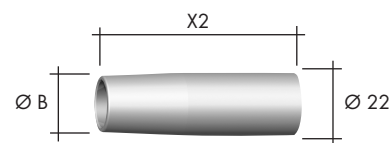
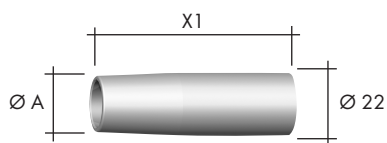

Газовое сопло (10 шт.)

	Ø A	X1		Ø B	X2	
коническое	Ø 14	67 мм	145.D191	Ø 16	70 мм	145.D190

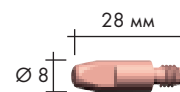
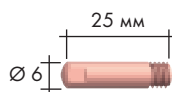

Наконечники (10 шт.)

		M6	M6
E-Cu	Ø 0,8	140.0059	140.0051
	Ø 1,0	140.0253	140.0242
	Ø 1,2	-	140.0379
E-Cu для Al	Ø 0,8	141.0002	141.0001
	Ø 1,0	141.0007	141.0006
	Ø 1,2	-	141.0010
CuCrZr	Ø 0,6	140.0855	
	Ø 0,8	140.0062	140.0054
	Ø 1,0	140.0256	140.0245
	Ø 1,2	-	140.0382

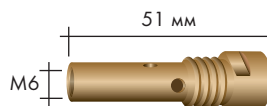

Вставка (10 шт.)

M6	004.D624.5
----	------------



Переходник (5 шт.)

	012.D106
--	----------



Спираль/канал		для 3 м		для 4 м		для 5 м	
Спираль	Ø 0,6	124.D002 ¹⁾	-	124.D003 ¹⁾	-	124.D004 ¹⁾	-
	Ø 0,8	124.D006 ¹⁾	124.0011 ²⁾	124.D007 ¹⁾	124.0012 ²⁾	124.D008 ¹⁾	124.0015 ²⁾
	Ø 1,0	124.D006 ¹⁾	124.0026 ²⁾	124.D007 ¹⁾	124.0031 ²⁾	124.D008 ¹⁾	124.0035 ²⁾
	Ø 1,2	-	124.0026 ²⁾	-	124.0031 ²⁾	-	124.0035 ²⁾
PTFE	Ø 0,8		126.0005		126.0008		126.0011
	Ø 1,0		126.0021		126.0026		126.0028
	Ø 1,2		126.0021		126.0026		126.0028
Углеродистый PTFE	Ø 0,6		127.0002		127.0003		127.0004
	Ø 0,8		127.0002		127.0003		127.0004
	Ø 1,0		127.0005		127.0007		127.0008
	Ø 1,2		127.0005		127.0007		127.0008

¹⁾ только для RF 15 • ²⁾ только для RF 25

Сварочные горелки MIG/MAG серии «RF» воздушное охлаждение • Нагрузка от 250 А до 360 А

Сварочные горелки MIG/MAG серии «RF» представляют собой мощную и в то же время экономичную версию для профессионального сварщика.

Особенно в тяжелых промышленных условиях эти горелки отличаются долговечностью и надежностью.

- Многократно испытаны в промышленности
- Длительные сроки службы
- Эргономически и технически доведены до 100% надежности
- Экономящая время смена горелок посредством системы центральных соединительных разъемов ABICOR BINZEL
- Версии с разъемами ПДГ по запросу без наценки



RF GRIP 26/36

Технические данные:

Нагрузка: 315 А / 360 А CO₂
250 А / 320 А Газовая смесь
M21 (DIN EN 439)

ПВ: 60 %

Проволока: 0,8-1,2 мм / 1,0-1,6 мм

RF GRIP 36 LC

Технические данные:

Нагрузка: 315 А CO₂
250 А Газовая смесь
M21 (DIN EN 439)

ПВ: 60 %

Проволока: 0,8-1,6 мм

Укомплектованная горелка Тип	Идент. №			Гусак горелки	
	3 м	4 м	5 м	Тип	Код
RF 26 KZ-2	018.D908.1	018.D909.1	018.D910.1	45°	018.D873.1
RF 36 KZ-2	014.H221.1	014.H222.1	014.H223.1	45°	014.H227.1
RF 36 LC KZ-2	014.H224.1	014.H225.1	014.H226.1	50°	014.0216

Все горелки укомплектованы центральным разъемом с пружинными контактами. Другие разъемы по запросу.

RF GRIP 26, RF GRIP 36

Расходный материал

RF GRIP 26/36

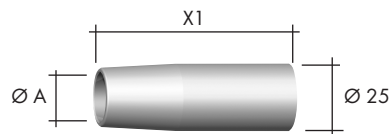

RF GRIP 36 LC

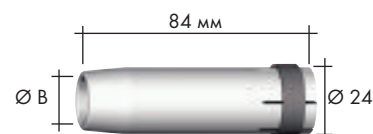

Газовое сопло (10 шт.)

	Ø A	X1		Ø B	
Коническое	Ø 16	69 мм	145.D111	Ø 12	145.0126
Коническое	Ø 18	72 мм	145.D036	Ø 16	145.0078
Цилиндрическое				Ø 19	145.0045

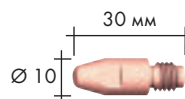

Наконечники (10 шт.)

M6

E-Cu	Ø 0,8	140.0051
	Ø 1,0	140.0242
	Ø 1,2	140.0379
	Ø 1,6	140.0555
E-Cu для Al	Ø 0,8	141.0001
	Ø 1,0	141.0006
	Ø 1,2	141.0010
	Ø 1,6	-
CuCrZr	Ø 0,8	140.0054
	Ø 1,0	140.0245
	Ø 1,2	140.0382
	Ø 1,6	-

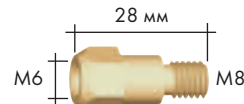
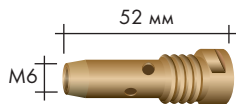

Вставка (10 шт.)

M8	014.D870	142.0005
----	----------	----------

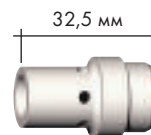

Газораспределитель (10 шт.)

стандартный	-	014.0261
-------------	---	----------

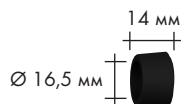

Переходник (5 шт.)

	014.D873	-
--	----------	---

Спираль / канал

	для 3 м	для 4 м	для 5 м
Спираль для Ø 0,8	124.0011	124.0012	124.0015
RF 26/36/ Ø 1,0	124.0026	124.0031	124.0035
36 LC Ø 1,2	124.0026	124.0031	124.0035
Ø 1,6	124.0041	124.0042	124.0044
PTFE для Ø 0,8	126.0005	126.0008	126.0011
RF 26/36/ Ø 1,0	126.0021	126.0026	126.0028
36 LC Ø 1,2	126.0021	126.0026	126.0028
Ø 1,6	126.0036/126.0039 ¹⁾	126.0042	126.0045 ¹⁾
Углеродистый PTFE Ø 0,8	127.0002	127.0003	127.0004
Ø 1,0	127.0005	127.0007	127.0008
для RF 26 / Ø 1,2	127.0005	127.0007	127.0008
36 / 36 LC Ø 1,6	127.0010	127.0012	127.0013

Сварочные горелки MIG/MAG серии «RF» воздушное охлаждение • Нагрузка до 450 А

Сварочные горелки MIG/MAG серии «RF» представляют собой мощную и в то же время экономичную версию для профессионального сварщика.

Особенно в тяжелых промышленных условиях эти горелки отличаются долговечностью и надежностью.

- Многократно испытаны в промышленности
- Длительные сроки службы
- Эргономически и технически доведены до 100% надежности
- Экономящая время смена горелок посредством системы центральных соединительных разъемов ABICOR BINZEL
- Версии с разъемами ПДГ по запросу без наценки

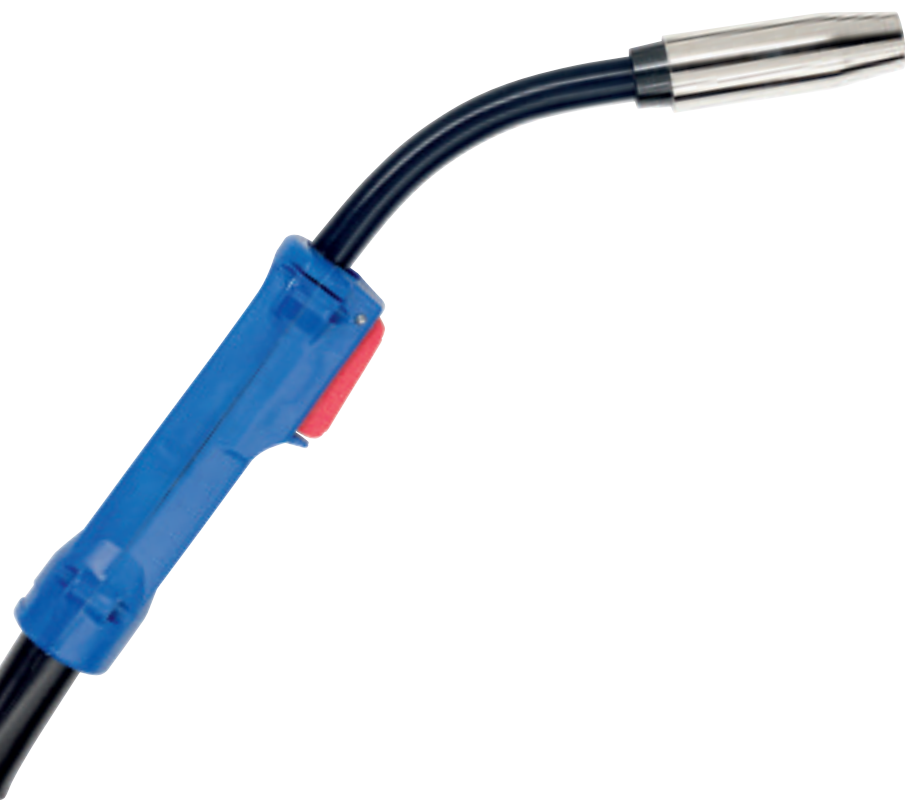

RF 45/45 LC

Технические данные:

Нагрузка:	450 А CO ₂ 400 А газ. смесь M21 (DIN EN 439)
ПВ:	60 %
Проволока:	1,0–2,4 мм

Укомплектованная горелка Тип	Идент. №			Гусак горелки	
	3 м	4 м	5 м	Тип	Код
RF 45 KZ-2	017.D001	017.D002	017.D003	45°	017.D007
RF 45 LC KZ-2	017.D010	017.D011	017.D012	45°	017.D007

Все горелки укомплектованы центральным разъемом с пружинными контактами. Другие разъемы по запросу.

RF 45, RF 45 LC

Расходный материал

RF 45/45 LC

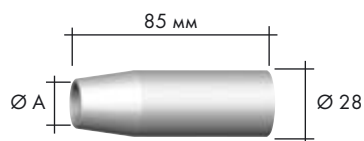

Газовое сопло (10 шт.)

Ø A

Коническое	Ø 13	145.D243
Коническое	Ø 16	145.D244
Цилиндрическое	Ø 19	145.D245

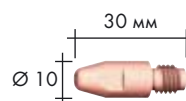

Наконечники (10 шт.)

M8

E-Cu	Ø 0,8	140.0114
	Ø 1,0	140.0313
	Ø 1,2	140.0442
	Ø 1,6	140.0587
	Ø 2,0	140.0653
	Ø 2,4	140.0677
E-Cu для Al	Ø 0,8	141.0003
	Ø 1,0	141.0008
	Ø 1,2	141.0015
	Ø 1,6	141.0022
	Ø 2,0	141.0033
CuCrZr	Ø 0,8	140.0117
	Ø 1,0	140.0316
	Ø 1,2	140.0445
	Ø 1,6	140.0590
	Ø 2,0	140.0656
	Ø 2,4	140.0679



Вставка (10 шт.)

M8	016.D025
----	----------

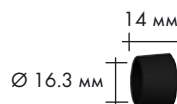

Переходник (5 шт.)

	016.D101
--	----------

Спираль / канал

для 3 м

для 4 м

для 5 м

Спираль для Ø 1,0–1,2	124.D037 ¹⁾ /124.0026 ²⁾	124.D038 ¹⁾ /124.0031 ²⁾	124.D039 ¹⁾ /124.0035 ²⁾
RF 45/ Ø 1,4–1,6	124.D042 ¹⁾ /124.0041 ²⁾	124.D043 ¹⁾ /124.0042 ²⁾	124.D044 ¹⁾ /124.0044 ²⁾
45 LC Ø 2,0–2,4	124.D047 ¹⁾ /124.0051 ²⁾	124.D042 ¹⁾ /124.0053 ²⁾	124.D049 ¹⁾ /124.0055 ²⁾

¹⁾ только для RF 45 • ²⁾ только для RF 45 LC

Сварочные горелки MIG/MAG серии "MB GRIP" воздушное охлаждение • Нагрузка от 150 А до 230 А

Сварочные горелки серии "MB GRIP", с газовым и жидкостным охлаждением, являются продуктом передовых технологий и качества, необходимого для успешного выполнения различных сварочных задач.

Конструкция всех горелок "GRIP" продумана до мельчайших деталей, 100% надежность, всемирно признанный наивысший уровень качества.

- Эргономичная рукоятка "GRIP" – идеальная фиксация в руке
- "GRIP" – мягкая вставка, упор для большого пальца – решение для комфорта
- Шаровый шарнир с оптимальным радиусом вращения – великолепное решение
- Оптимальное охлаждение – высокая износостойкость
- BIKOX® R – высокая гибкость даже при низких температурах, износостойкий при экстремальном УФ-излучении, значительно увеличенная температурная и механическая износостойкость
- Система центральных соединительных разъемов ABICOR BINZEL® – экономит время смены горелок



MB GRIP 15 AK

Технические данные:

Нагрузка: 180 А CO₂
150 А Газовая смесь
M21 (DIN EN 439)
ПВ: 60%
Проволока: 0,6–1,0 мм

MB GRIP 25 AK

Технические данные:

Нагрузка: 230 А CO₂
200 А Газовая смесь
M21 (DIN EN 439)
ПВ: 60%
Проволока: 0,8–1,2 мм

Укомплектованная горелка*

Тип	Рукоятка	Идент. №			Гусак горелки	
		3 м	4 м	5 м	Тип	Идент. №
MB GRIP 15 AK	GRIP	002.0604	002.0605	002.0606	50°	002.0009
MB GRIP 25 AK	GRIP	004.0510	004.0511	004.0512	50°	004.0012

* Все сварочные горелки укомплектованы центральным разъемом с пружинными контактами. Другие разъемы по запросу.

MB GRIP 15, MB GRIP 25

Расходный материал

MB GRIP 15 AK

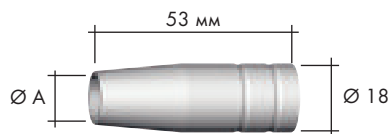

MB GRIP 25 AK

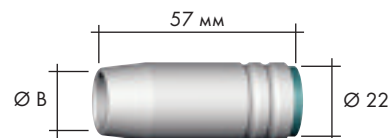

Газовое сопло (10 шт.)

	Ø A		Ø B	
цилиндрическое	Ø 16	145.0041	Ø 18	145.0042
коническое	Ø 12	145.0075	Ø 15	145.0076
сильно коническое	Ø 9,5	145.0123	Ø 11,5	145.0124

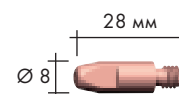
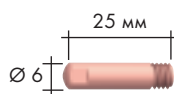

Наконечник (10 шт.)

		M6		M6	
E-Cu	Ø 0,6	140.0008	-	-	-
	Ø 0,8	140.0059	140.0051	-	-
	Ø 1,0	140.0253	140.0242	-	-
	Ø 1,2	-	140.0379	-	-
	Ø 1,6	140.0555	140.0587	-	-
E-Cu для Al	Ø 0,8	141.0002	141.0001	-	-
	Ø 1,0	141.0007	141.0006	-	-
	Ø 1,2	-	141.0010	-	-
	Ø 1,6	141.0020	141.0022	-	-
CuCrZr	Ø 0,6	140.0855	-	-	-
	Ø 0,8	140.0062	140.0054	-	-
	Ø 1,0	140.0256	140.0245	-	-
	Ø 1,2	-	140.0382	-	-



Пружина (20 шт.)

	002.0058	003.0013
--	----------	----------

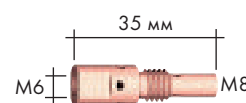

Вставка

M6	002.0078	142.0001 (10 шт.)
----	----------	-------------------



Спираль		для 3м	для 4м	для 5м
спираль	Ø 0,6	124.0011	124.0012	124.0015
	Ø 0,8	124.0011	124.0012	124.0015
	Ø 1,0	124.0026	124.0031	124.0035
	Ø 1,2	124.0026	124.0031	124.0035
PTFE	Ø 0,6	126.0005	126.0008	126.0011
	Ø 0,8	126.0005	126.0008	126.0011
	Ø 1,0	126.0021	126.0026	126.0028
	Ø 1,2	126.0021	126.0026	126.0028
Углеродистый PTFE	Ø 0,6	127.0002	127.0003	127.0004
	Ø 0,8	127.0002	127.0003	127.0004
	Ø 1,0	127.0005	127.0007	127.0008
	Ø 1,2	127.0005	127.0007	127.0008

Сварочные горелки MIG/MAG серии "MB GRIP" воздушное охлаждение • Нагрузка от 220 А до 340 А

- Эргономичная рукоятка "GRIP" – идеальная фиксация в руке
- "GRIP" – мягкая вставка, упор для большого пальца – решение для комфорта
- Шаровый шарнир с оптимальным радиусом вращения – великолепное решение
- Оптимальное охлаждение – высокая износостойкость
- BIKOX® R – высокая гибкость даже при низких температурах, износостойкий при экстремальном УФ-излучении, значительно увеличенная температурная и механическая износостойкость
- Система центральных соединительных разъемов ABICOR BINZEL® – экономит время смены горелок



MB GRIP 24 KD

Технические данные:

Нагрузка: 250 А CO₂
220 А Газовая смесь
M21 (DIN EN 439)
ПВ: 60%
Проволока: 0,8–1,2 мм

MB GRIP 26 KD

Технические данные:

Нагрузка: 270 А CO₂
240 А Газовая смесь
M21 (DIN EN 439)
ПВ: 60%
Проволока: 0,8–1,2 мм

MB GRIP 36 KD

Технические данные:

Нагрузка: 340 А CO₂
290 А Газовая смесь
M21 (DIN EN 439)
ПВ: 60%
Проволока: 0,8–1,6 мм

Укомплектованная горелка*		Идент. №			Гусак горелки	
Тип	Рукоятка	3 м	4 м	5 м	Тип	Идент. №
MB GRIP 24 KD	GRIP	012.0251	012.0252	012.0253	50°	012.0001
MB GRIP 26 KD	GRIP	018.0146	018.0147	018.0148	50°	018.0001
MB GRIP 36 KD	GRIP	014.0334	014.0335	014.0336	50°	014.0006

* Все сварочные горелки укомплектованы центральным разъемом с пружинными контактами. Другие разъемы по запросу.

MB GRIP 24, MB GRIP 26, MB GRIP 36

Расходный материал

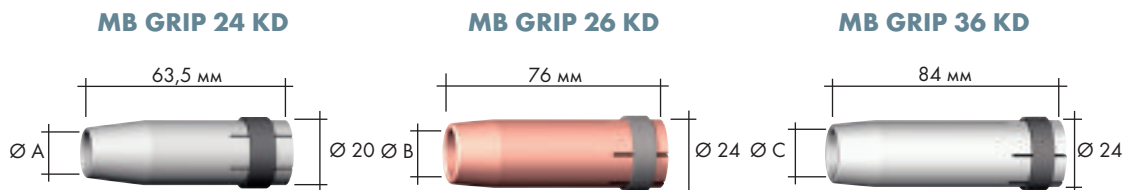

Газовое сопло (10 шт.)

	Ø A		Ø B		Ø C	
цилиндрическое	Ø 17	145.0047	Ø 20	145.0051	Ø 19	145.0045
коническое	Ø 12,5	145.0080	Ø 16	145.0085	Ø 16	145.0078
сильно коническое	Ø 10	145.0128	Ø 14	145.0132	Ø 12	145.0126

Наконечник (10 шт.)

		M6	M6	M8	M6	M8
E-Cu	Ø 0,8	140.0051	140.0051	140.0114	140.0051	140.0114
	Ø 1,0	140.0242	140.0242	140.0313	140.0242	140.0313
	Ø 1,2	140.0379	140.0379	140.0442	140.0379	140.0442
E-Cu для Al	Ø 0,8	141.0001	141.0001	141.0003	141.0001	141.0003
	Ø 1,0	141.0006	141.0006	141.0008	141.0006	141.0008
	Ø 1,2	141.0010	141.0010	141.0015	141.0010	141.0015
CuCrZr	Ø 0,8	140.0054	140.0054	140.0117	140.0054	140.0117
	Ø 1,0	140.0245	140.0245	140.0316	140.0245	140.0316
	Ø 1,2	140.0382	140.0382	140.0445	140.0382	140.0445
	Ø 1,6	-	-	-	140.0555	140.0587

Вставка (10 шт.)

	M6	M6 / M8	M6 / M8
M6	142.0003	142.0007	142.0005
M8	-	142.0082	142.0020

Газораспределитель (10 шт.)

	012.0183	018.0116	014.0261
стандартный	-	-	014.0026
особо стойкий	-	018.0141	014.0023
керамический	-	-	-

Спираль

		для 3м	для 4м	для 5м
Спираль	Ø 0,8	124.0011	124.0012	124.0015
	Ø 1,0	124.0026	124.0031	124.0035
	Ø 1,2	124.0026	124.0031	124.0035
	Ø 1,6	124.0041	124.0042	124.0044
PTFE	Ø 0,8	126.0005	126.0008	126.0011
	Ø 1,0	126.0021	126.0026	126.0028
	Ø 1,2	126.0021	126.0026	126.0028
	Ø 1,6	126.0039	126.0042	126.0045
Углеродистый PTFE	Ø 0,8	127.0002	127.0003	127.0004
	Ø 1,0	127.0005	127.0007	127.0008
	Ø 1,2	127.0005	127.0007	127.0008
	Ø 1,6	127.0010	127.0012	127.0013



Сварочные горелки MIG/MAG серии "MB GRIP" жидкостное охлаждение • Нагрузка от 270 А до 550 А

- Эргономичная рукоятка "GRIP" – идеальная фиксация в руке
- "GRIP" – мягкая вставка, упор для большого пальца – решение для комфорта
- Шаровый шарнир с оптимальным радиусом вращения – великолепное решение
- Оптимальное охлаждение – высокая износостойкость
- Система центральных соединительных разъемов ABICOR BINZEL® – экономит время смены горелок
- Конструкция всех горелок "GRIP" продумана до мельчайших деталей, 100% надежность



MB GRIP 240 D

Технические данные:

Нагрузка: 300 А CO₂
270 А Газовая смесь
M21 (DIN EN 439)

ПВ: 100%

Проволока: 0,8–1,2 мм

MB GRIP 401 D / MB GRIP 401

Технические данные:

Нагрузка: 400 А / 450 А CO₂
350 А / 400 А
Газовая смесь
M21 (DIN EN 439)

ПВ: 100%

Проволока: 0,8–1,2 мм

MB GRIP 501 D / MB GRIP 501

Технические данные:

Нагрузка: 500 А / 550 А CO₂
450 А / 500 А
Газовая смесь
M21 (DIN EN 439)

ПВ: 100%

Проволока: 1,0–1,6 мм

Рекомендация:

Чтобы защитить сварочную горелку от чрезмерных перегрузок, после окончания сварки желательно не прерывать процесс охлаждения горелки в течении 4 минут.

Укомплектованная горелка*	Рукоятка	Идент. №			Гусак горелки	
		3 м	4 м	5 м	Тип	Идент. №
MB GRIP 240 D	GRIP	023.0225	023.0226	023.0227	50°	023.0228
MB GRIP 401 D	GRIP	033.0271	033.0272	033.0273	50°	033.0277
MB GRIP 401	GRIP	030.0205	030.0206	030.0207	50°	030.0208
MB GRIP 501 D	GRIP	034.0492	034.0493	034.0494	50°	034.0496
MB GRIP 501	GRIP	032.0231	032.0232	032.0233	50°	032.0234

* Все сварочные горелки укомплектованы центральным разъемом с пружинными контактами. Другие разъемы по запросу.

MB GRIP 240, MB GRIP 401 / 501

Расходный материал

MB GRIP 240 D

MB GRIP 401 D / 501 D

MB GRIP 401 / 501

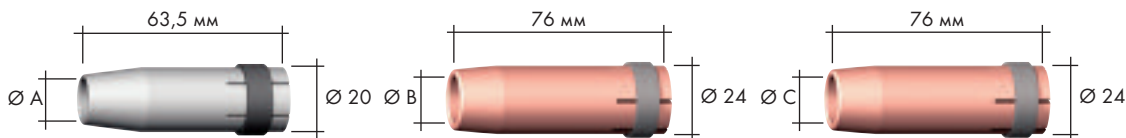

Газовое сопло (10 шт.)

	Ø A		Ø B		Ø C	
цилиндрическое	Ø 17	145.0047	Ø 20	145.0051	Ø 20	145.0051
коническое	Ø 12,5	145.0080	Ø 16	145.0085	Ø 16	145.0085
сильно коническое	Ø 10	145.0128	Ø 14	145.0132	Ø 14	145.0132

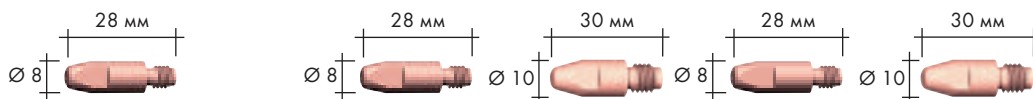

Наконечник (10 шт.)

		M6	M6	M8	M6	M8
E-Cu	Ø 0,8	140.0051	140.0051	140.0114	140.0051	140.0114
	Ø 1,0	140.0242	140.0242	140.0313	140.0242	140.0313
	Ø 1,2	140.0379	140.0379	140.0442	140.0379	140.0442
	Ø 1,6	-	140.0555	140.0587	140.0555	140.0587
E-Cu для Al	Ø 0,8	141.0001	141.0001	141.0003	141.0001	141.0003
	Ø 1,0	141.0006	141.0006	141.0008	141.0006	141.0008
	Ø 1,2	141.0010	141.0010	141.0015	141.0010	141.0015
	Ø 1,6	-	141.0020	141.0022	141.0020	141.0022
CuCrZr	Ø 0,8	140.0054	140.0054	140.0117	140.0054	140.0117
	Ø 1,0	140.0245	140.0245	140.0316	140.0245	140.0316
	Ø 1,2	140.0382	140.0382	140.0445	140.0382	140.0445
	Ø 1,6	-	140.0558	140.0590	140.0558	140.0590



Вставка (10 шт.)

M6	142.0003	142.0008	-
M8	-	142.0022	-



Газораспределитель (10 шт.)

стандартный	012.0183	030.0145	030.0145
особо стойкий	-	030.0037	030.0037
керамический	-	030.0190	030.0190

Спираль

для 3м

для 4м

для 5м



спираль	Ø 0,8	122.0005	122.0007	122.0009
	Ø 1,0	122.0031	122.0036	122.0039
	Ø 1,2	122.0031	122.0036	122.0039
	Ø 1,6	122.0056	122.0060	122.0063
PTFE	Ø 0,8	126.0005	126.0008	126.0011
	Ø 1,0	126.0021	126.0026	126.0028
	Ø 1,2	126.0021	126.0026	126.0028
	Ø 1,6	126.0039	126.0042	126.0045
Углеродистый PTFE	Ø 0,8	127.0002	127.0003	127.0004
	Ø 1,0	127.0005	127.0007	127.0004
	Ø 1,2	127.0005	127.0007	127.0008
	Ø 1,6	127.0010	127.0012	127.0013

Сварочные горелки MIG/MAG серии "ABIMIG® GRIP A" воздушное охлаждение • Нагрузка от 170 А до 250 А

Благодаря инновационному использованию специальных компонентов "GRIP"-системы в конструкции рукоятки, различных вариантов модулей управления, сварочные горелки серии ABIMIG® GRIP (воздушного и жидкостного охлаждения) выгодно отличаются совершенной эргономикой и идеальной фиксацией в руке.

■ Серию горелок ABIMIG® GRIP A особенно выгодно отличает применение шлангового пакета нового поколения – Low-Weight BIKOX®, благодаря чему обеспечивается отличный баланс горелки, а также высокопродуктивная работа во всех пространственных положениях сварки

- Эргономичная, короткая рукоятка с использованием специальных компонентов „GRIP“, упор под палец, шарнир – оптимальное манипулирование во всех пространственных положениях при сварке
- Резьбовое газовое сопло с жаропрочной изоляцией – экстремально высокая износостойкость
- Интегрированная вставка „3 в 1“ – уменьшение складских затрат/запасов
- Ламинарный поток газа – идеальная защита сварочной ванны, лучшее качество шва

Новинка!

Low-Weight BIKOX® – до 50% преимущество в весе



ABIMIG® GRIP A 155 LW

Технические данные:

Нагрузка: 190 А CO₂
170 А
Газовая смесь
M21 (DIN EN 439)
ПВ: 60%
Проволока: 0,6–1,0 мм

ABIMIG® GRIP A 255 LW

Технические данные:

Нагрузка: 250 А CO₂
210 А
Газовая смесь
M21 (DIN EN 439)
ПВ: 60%
Проволока: 0,8–1,2 мм

Укомплектованная горелка*

Тип	Рукоятка	Идент. №			Гусак горелки	
		3 м	4 м	5 м	Тип	Идент. №
ABIMIG® GRIP A 155 LW	Тип MB	767.D600.1	767.D601.1	767.D602.1	45°	767.D603.1
ABIMIG® GRIP A 255 LW	Тип MB	767.D630.1	767.D631.1	767.D632.1	45°	767.D633.1

* Все горелки укомплектованы центральным разъемом с пружинными контактами. Другие разъемы по запросу.

ABIMIG® GRIP A 155, ABIMIG® GRIP A 255

Расходный материал

ABIMIG® GRIP A 155

ABIMIG® GRIP A 255

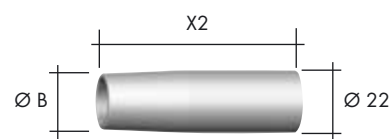
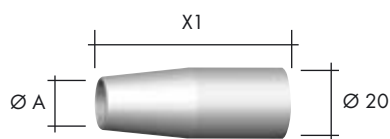

Газовое сопло (5 шт.)	Ø A	X1		Ø B	X2	
цилиндрическое	Ø 17	52 мм	145.D003	Ø 18	69 мм	145.D014
коническое	Ø 12	52 мм	145.D001	Ø 16	70 мм	145.D011
коническое	Ø 12	54 мм	145.D004	Ø 14	67 мм	145.D012

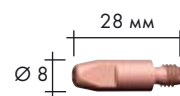
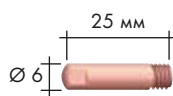

Наконечник (10 шт.)	M6	M6	M6	
E-Cu	Ø 0,6	140.D100	140.0008	-
	Ø 0,8	140.D101	140.0059	140.0051
	Ø 1,0	140.D102	140.0253	140.0242
	Ø 1,2	-	-	140.0379
E-Cu для Al	Ø 0,8	-	141.0002	141.0001
	Ø 1,0	-	141.0007	141.0006
	Ø 1,2	-	-	141.0010
CuCrZr	Ø 0,6	-	140.0855	-
	Ø 0,8	-	140.0062	140.0054
	Ø 1,0	-	140.0256	140.0245
	Ø 1,2	-	-	140.0382

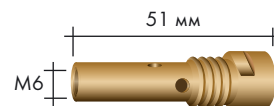
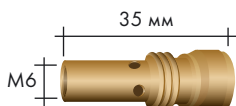

Вставка (5 шт.)		
	006.D719.5	004.D624.5

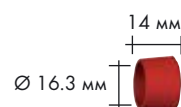
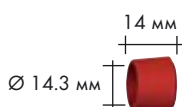

Переходник (5 шт.)		
	767.D607.5	767.D637.5

Спираль	для 3 м			для 4 м			для 5 м		
	спираль	Ø 0,6	124.0011	124.0012	124.0012	124.0015	124.0015	124.0015	124.0015
	Ø 0,8	124.0011	124.0012	124.0012	124.0015	124.0015	124.0015	124.0015	
	Ø 1,0	124.0026	124.0031	124.0031	124.0035	124.0035	124.0035	124.0035	
	Ø 1,2	124.0026	124.0031	124.0031	124.0035	124.0035	124.0035	124.0035	
PTFE	Ø 0,6	126.0005	126.0008	126.0008	126.0011	126.0011	126.0011	126.0011	
	Ø 0,8	126.0005	126.0008	126.0008	126.0011	126.0011	126.0011	126.0011	
	Ø 1,0	126.0021	126.0026	126.0026	126.0028	126.0028	126.0028	126.0028	
	Ø 1,2	126.0021	126.0026	126.0026	126.0028	126.0028	126.0028	126.0028	
Углеродистый PTFE	Ø 0,6	127.0002	127.0003	127.0003	127.0004	127.0004	127.0004	127.0004	
	Ø 0,8	127.0002	127.0003	127.0003	127.0004	127.0004	127.0004	127.0004	
	Ø 1,0	127.0005	127.0007	127.0007	127.0008	127.0008	127.0008	127.0008	
	Ø 1,2	127.0005	127.0007	127.0007	127.0008	127.0008	127.0008	127.0008	

Сварочные горелки MIG/MAG серии "ABIMIG® GRIP A" воздушное охлаждение • Нагрузка от 270 А до 350 А

- Серию горелок ABIMIG® GRIP A особенно выгодно отличает применение шлангового пакета нового поколения – Low-Weight BIKOX®, благодаря чему обеспечивается отличный баланс горелки, а также высокопродуктивная работа во всех пространственных положениях сварки
- Эргономичная, короткая рукоятка с использованием специальных компонентов „GRIP“, упор под палец, шарнир – оптимальное манипулирование во всех пространственных положениях при сварке
- Резьбовое газовое сопло с жаропрочной изоляцией – экстремально высокая износостойкость
- Интегрированная вставка „3 в 1“ – уменьшение складских затрат/запасов
- Ламинарный поток газа – идеальная защита сварочной ванны, лучшее качество шва

Новинка!

Low-Weight BIKOX® – до 50% преимущество в весе



ABIMIG® GRIP A 305 LW

Технические данные:

Нагрузка: 315 А CO₂
270 А
Газовая смесь
M21 (DIN EN 439)
ПВ: 60%
Проволока: 0,8-1,2 мм

ABIMIG® GRIP A 355 LW

Технические данные:

Нагрузка: 350 А CO₂
300 А
Газовая смесь
M21 (DIN EN 439)
ПВ: 60%
Проволока: 1,0-1,6 мм

Укомплектованная горелка*

Тип	Рукоятка	Идент. №			Гусак горелки	
		3 м	4 м	5 м	Тип	Идент. №
ABIMIG® GRIP A 305 LW	Тип MB	767.D660.1	767.D661.1	767.D662.1	45°	767.D663.1
ABIMIG® GRIP A 355 LW	Тип MB	767.D690.1	767.D691.1	767.D692.1	45°	767.D693.1

* Все горелки укомплектованы центральным разъемом с пружинными контактами. Другие разъемы по запросу.

ABIMIG® GRIP A 305, ABIMIG® GRIP A 355,

Расходный материал

ABIMIG® GRIP A 305 / ABIMIG® GRIP A 355

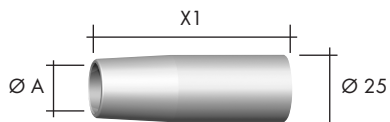

Газовое сопло (5 шт.)

	Ø A	X1	
цилиндрическое	Ø 21	72 мм	145.D024
коническое	Ø 18	72 мм	145.D021
сильно коническое	Ø 16	69 мм	145.D022

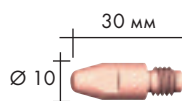

Наконечник (10 шт.)

E-Cu	Ø 0,8		140.0114
	Ø 1,0		140.0313
	Ø 1,2		140.0442
	Ø 1,6		140.0587
E-Cu для Al	Ø 0,8		141.0003
	Ø 1,0		141.0008
	Ø 1,2		141.0015
	Ø 1,6		141.0022
CuCrZr	Ø 0,8		140.0117
	Ø 1,0		140.0316
	Ø 1,2		140.0445
	Ø 1,6		140.0590

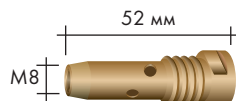

Вставка (5 шт.)

M8	014.D745.5
----	------------

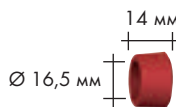

Переходник (5 шт.)

	767.D668.5
--	------------



Спираль		305 / 355	305 / 355	305 / 355
		для 3м	для 4м	для 5м
спираль	Ø 0,8	124.0011	124.0012	124.0015
	Ø 1,0	124.0026	124.0031	124.0035
	Ø 1,2	124.0026	124.0031	124.0035
	Ø 1,6	124.0041	124.0042	124.0044
PTFE	Ø 0,8	126.0005	126.0008	126.0011
	Ø 1,0	126.0021	126.0026	126.0028
	Ø 1,2	126.0021	126.0026	126.0028
	Ø 1,6	126.0039	126.0042	126.0045
Углеродистый PTFE	Ø 0,8	127.0002	127.0003	127.0004
	Ø 1,0	127.0005	127.0007	127.0008
	Ø 1,2	127.0005	127.0007	127.0008
	Ø 1,6	127.0010	127.0012	127.0013

Сварочные горелки MIG/MAG серии "ABIMIG® GRIP A" воздушное охлаждение • Нагрузка от 340 А до 450 А

- Серию горелок ABIMIG® GRIP A особенно выгодно отличает применение шлангового пакета нового поколения – Low-Weight BIKOX®, благодаря чему обеспечивается отличный баланс горелки, а также высокопродуктивная работа во всех пространственных положениях сварки
- Эргономичная, короткая рукоятка с использованием специальных компонентов „GRIP“, упор под палец, шарнир – оптимальное манипулирование во всех пространственных положениях при сварке
- Резьбовое газовое сопло с жаропрочной изоляцией – экстремально высокая износостойкость
- Интегрированная вставка „3 в 1“ – уменьшение складских затрат/запасов
- Ламинарный поток газа – идеальная защита сварочной ванны, лучшее качество шва
- BIKOX® с увеличенным каналом подачи газа – хорошая защита сварочной ванны
- Стальная витая спираль собственного производства – оптимальная и плавная подача проволоки

Новинка!
Low-Weight BIKOX® – до 50% преимущество в весе



ABIMIG® GRIP A 405 LW

Технические данные:

Нагрузка: 400 А CO₂
340 А
Газовая смесь
M21 (DIN EN 439)
ПВ: 60%
Проволока: 1,0-1,6 мм

ABIMIG® GRIP A 455 LW

Технические данные:

Нагрузка: 450 А CO₂
400 А
Газовая смесь
M21 (DIN EN 439)
ПВ: 60%
Проволока: 1,0-2,4 мм

Укомплектованная горелка*

Тип	Рукоятка	Идент. №			Гусак горелки	
		3 м	4 м	5 м	Тип	Идент. №
ABIMIG® GRIP A 405 LW	Тип GRIP-S	767.D720.1	767.D721.1	767.D722.1	45°	767.D723.1
ABIMIG® GRIP A 455 LW	Тип GRIP-S	767.D760.1	767.D761.1	767.D762.1	45°	767.D753.1

* Все горелки укомплектованы центральным разъемом с пружинными контактами. Другие разъемы по запросу.

ABIMIG® GRIP A 405, ABIMIG® GRIP A 455,

Расходный материал

ABIMIG® GRIP A 405

ABIMIG® GRIP A 455

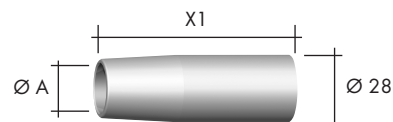
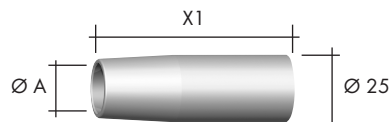

Газовое сопло (5 шт.)

	Ø A	X1		Ø A	X1	
цилиндрическое	Ø 21	72 мм	145.D024	Ø 24	83 мм	145.D249
коническое	Ø 18	72 мм	145.D021	Ø 13	85 мм	145.D243
сильно коническое	Ø 16	69 мм	145.D022	Ø 16	85 мм	145.D244

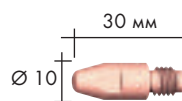

Наконечник (10 шт.)

			M8
E-Cu	Ø 1,0		140.0313
	Ø 1,2		140.0442
	Ø 1,6		140.0587
	Ø 2,0		140.0653
	Ø 2,4		140.0677
E-Cu для Al	Ø 1,0		141.0008
	Ø 1,2		141.0015
	Ø 1,6		141.0022
	Ø 2,0		141.0033
	Ø 2,4		-
CuCrZr	Ø 1,0		140.0316
	Ø 1,2		140.0445
	Ø 1,6		140.0590
	Ø 2,0		140.0656
	Ø 2,4		140.0679

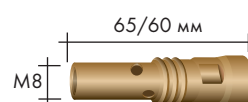
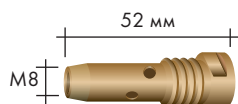

Вставка (5 шт.)

M8	014.D745.5	016.D155
----	------------	----------

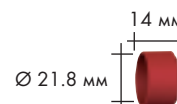
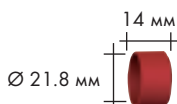

Переходник (5 шт.)

	767.D729.5	767.D759.5
--	------------	------------



Спираль		405	455	405	455	405	455
		для 3м	для 3м	для 4м	для 4м	для 5м	для 5м
спираль	Ø 1,0-1,2	124.D113	124.D113	124.D114	124.D114	124.D115	124.D115
	Ø 1,4-1,6	124.D116	124.D116	124.D117	124.D117	124.D118	124.D118
	Ø 2,0-2,4	124.D119	124.D119	124.D120	124.D120	124.D121	124.D121

Сварочные горелки MIG/MAG серии "ABIMIG® T" воздушное охлаждение • Нагрузка от 140 А до 250 А

Сварочные горелки серии ABIMIG® T, применяются для выполнения практически всех сварочных задач. Раздельное расположение подающей спирали, в исполнении с поворотным гусаком, позволяет производить быструю смену гусака на гусак другой конфигурации или его ремонта. Изолированные, резьбовые газовые сопла допускают нагрузку горелки до 450 А. С учетом всех своих возможностей, данная серия идеально подходит для промышленного применения с высокими нагрузками.

- Выдерживает высокие нагрузки при всех сварочных задачах
- Быстросменный гусак, с раздельным расположением подающей спирали
- VIKOX® R – высокая гибкость даже при низкой температуре, износостойкий при экстремальном УФ-излучении, значительно увеличенная температурная и механическая износостойкость
- Широкий выбор гусачков, для специальных сварочных задач



ABIMIG® 155 T

Технические данные:

Нагрузка:	160 А CO ₂ 140 А Газовая смесь M21 (DIN EN 439)
ПВ:	60%
Проволока:	0,6–1,0 мм

ABIMIG® 255 T

Технические данные:

Нагрузка:	250 А CO ₂ 200 А Газовая смесь M21 (DIN EN 439)
ПВ:	60%
Проволока:	0,8–1,2 мм

Укомплектованная горелка*			Идент. №			Гусак	
Тип	Рукоятка	3 м	4 м	5 м	Тип	Идент. №	
ABIMIG® 155 T**	L	006.D777	006.D778	006.D779	45°	006.D768	
ABIMIG® 255 T**	S	004.D777	004.D778	004.D779	45°	004.D769	

* Все горелки укомплектованы центральным разъемом с пружинными контактами. Другие разъемы по запросу.

** так же в автоматическом исполнении

Для информации: T = сменный гусак горелки, TM = сменный гусак, с металлическим покрытием, T8M = восьмипозиционный сменный гусак, с металлическим покрытием

Внимание! Выше показаны горелки со стандартными вариантами гусачков. Другие варианты по запросу.

ABIMIG® 155, ABIMIG® 255

Расходный материал

ABIMIG® 155 T

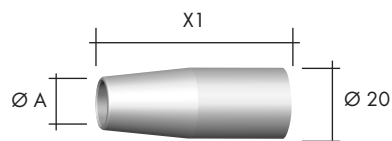

ABIMIG® 255 T

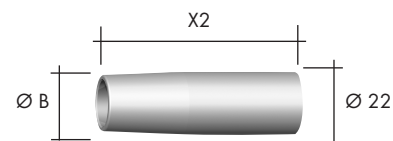

Газовое сопло (5 шт.)

	Ø A	X1		Ø B	X2	
цилиндрическое	Ø 17	52 мм	145.D003	Ø 18	69 мм	145.D014
коническое	Ø 12	52 мм	145.D001	Ø 16	70 мм	145.D011
коническое	Ø 12	54 мм	145.D004	Ø 14	67 мм	145.D012

Наконечник (10 шт.)

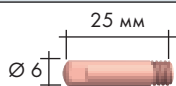

M6

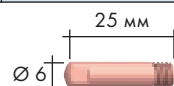

M6

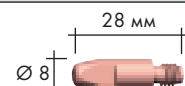

M6

	Ø				
E-Cu	Ø 0,6	140.0008		140.0008	-
	Ø 0,8	140.0059		140.0059	140.0051
	Ø 1,0	140.0253		140.0253	140.0242
	Ø 1,2	-		-	140.0379
E-Cu для Al	Ø 0,8	141.0002		141.0002	141.0001
	Ø 1,0	141.0007		141.0007	141.0006
	Ø 1,2	-		-	141.0010
CuCrZr	Ø 0,6	140.0855		140.0855	-
	Ø 0,8	140.0062		140.0062	140.0054
	Ø 1,0	140.0256		140.0256	140.0245
	Ø 1,2	-		-	140.0382

Вставка (5 шт.)

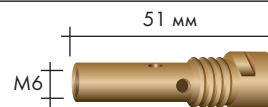
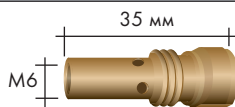

	006.D719	004.D624
--	----------	----------

Переходник (5 шт.)

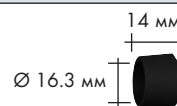
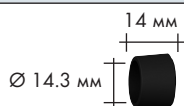

	002.0050	004.D294
--	----------	----------

Спираль для гусака T-серии



стандартная	Ø 0,6	122.D037		122.D037	
	Ø 0,8	122.D037		122.D037	
	Ø 1,0	122.D038		122.D038	
	Ø 1,2	-		122.D038	
латунная для Al	Ø 0,6	122.D040		122.D040	
	Ø 0,8	122.D040		122.D040	
	Ø 1,0	-		122.D041	
	Ø 1,2	-		122.D041	

спираль

для 3м

для 4м

для 5м

спираль	Ø 0,6	124.D002 ¹⁾	-	124.D003 ¹⁾	-	124.D004 ¹⁾	-
	Ø 0,8	124.D006 ¹⁾	124.0011 ²⁾	124.D007 ¹⁾	124.0012 ²⁾	124.D008 ¹⁾	124.0015 ²⁾
	Ø 1,0	124.D006 ¹⁾	124.0026 ²⁾	124.D007 ¹⁾	124.0031 ²⁾	124.D008 ¹⁾	124.0035 ²⁾
	Ø 1,2	-	124.0026 ²⁾	-	124.0031 ²⁾	-	124.0035 ²⁾
PTFE	Ø 0,8	126.0005		126.0008		126.0011	
	Ø 1,0	126.0021		126.0026		126.0028	
	Ø 1,2	126.0021		126.0026		126.0028	
Углеродистый PTFE	Ø 0,6	127.0002		127.0003		127.0004	
	Ø 0,8	127.0002		127.0003		127.0004	
	Ø 1,0	127.0005		127.0007		127.0008	
	Ø 1,2	127.0005		127.0007		127.0008	

¹⁾ только для ABIMIG® 155 • ²⁾ только для ABIMIG® 255

Сварочные горелки MIG/MAG серии "ABIMIG®" воздушное охлаждение • Нагрузка от 250 А до 450 А

- Выдерживает высокие нагрузки при всех сварочных задачах
- Быстросменный гусак, с отдельным расположением подающей спирали

- ВIKOX® R – высокая гибкость даже при низкой температуре, износостойкий при экстремальном УФ-излучении, значительно увеличенная температурная и механическая износостойкость
- Широкий выбор гусачков, для специальных сварочных задач



ABIMIG® 305 TM

Технические данные:

Нагрузка:	315 А CO ₂ 250 А Газовая смесь M21 (DIN EN 439)
ПВ:	60%
Проволока:	0,8–1,4 мм



ABIMIG® 355 TM

Технические данные:

Нагрузка:	360 А CO ₂ 320 А Газовая смесь M21 (DIN EN 439)
ПВ:	60%
Проволока:	1,0–1,6 мм

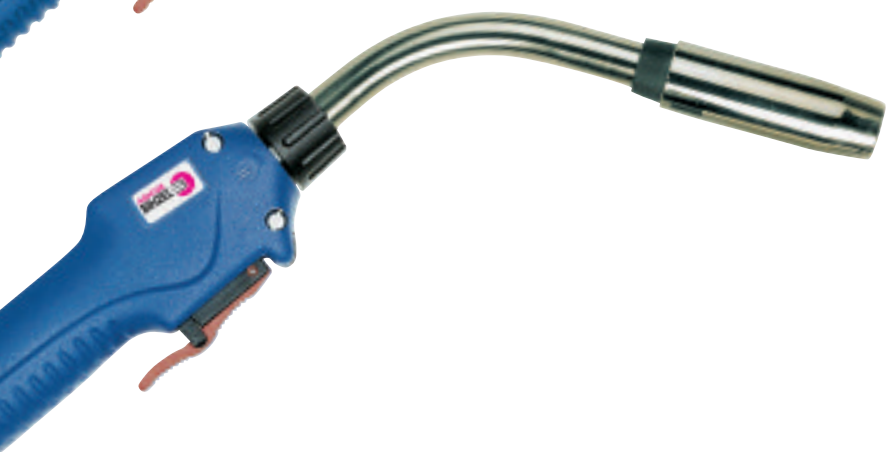

ABIMIG® 455 T8M

Технические данные:

Нагрузка:	450 А CO ₂ 400 А Газовая смесь M21 (DIN EN 439)
ПВ:	60%
Проволока:	1,0–1,6 мм

Укомплектованная горелка*	Рукоятка	Идент. №			Гусак горелки	
		3 м	4 м	5 м	Тип	Идент. №
ABIMIG® 305 TM**	S	018.D891	018.D892	018.D893	45°	014.H171
ABIMIG® 355 TM**	S	014.H179	014.H180	014.H181	45°	014.H173
ABIMIG® 455 T8M**	V	016.D324	016.D325	016.D326	45°	016.D225

*Все горелки укомплектованы центральным разъемом с пружинными контактами. Другие разъемы по запросу.

** так же в автоматическом исполнении

Для информации: Т = сменный гусак горелки, ТМ = сменный гусак, с металлическим покрытием, Т8М = восьмипозиционный сменный гусак, с металлическим покрытием

Внимание! Выше показаны горелки со стандартными вариантами гусачков. Другие варианты по запросу.

ABIMIG® 355, ABIMIG® 455

Расходный материал

ABIMIG® 305 TM / 355 TM

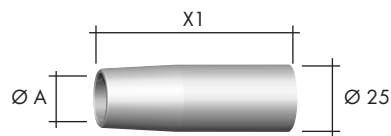

ABIMIG® 455 T8M

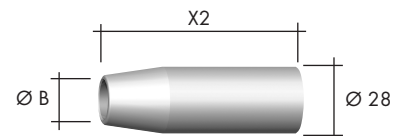

Газовое сопло (5 шт.)

	Ø A	X1		Ø B	X2	
цилиндрическое	Ø 21	72 мм	145.D024	Ø 24	83 мм	145.D249
коническое	Ø 18	72 мм	145.D021	Ø 13	85 мм	145.D243
сильно коническое	Ø 16	69 мм	145.D022	Ø 16	85 мм	145.D244

Наконечник (10 шт.)

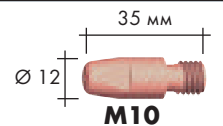
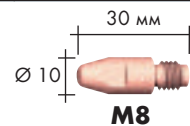
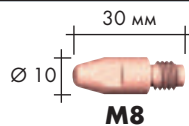

Material	Ø	M8	M8	M10
E-Cu	Ø 0,8	140.0114	-	-
	Ø 1,0	140.0313	-	-
	Ø 1,2	140.0442	-	-
	Ø 1,6	140.0587	-	-
	Ø 2,4	-	-	-
E-Cu для Al	Ø 0,8	141.0003	-	-
	Ø 1,0	141.0008	-	-
	Ø 1,2	141.0015	-	-
	Ø 1,6	141.0022	-	-
	Ø 2,4	-	-	-
CuCrZr	Ø 0,8	140.0117	-	-
	Ø 1,0	140.0316	140.0316	140.0348
	Ø 1,2	140.0445	140.0445	140.0481
	Ø 1,6	140.0590	140.0590	140.0616
	Ø 2,4	-	140.0679	140.0698

Вставка (5 шт.)

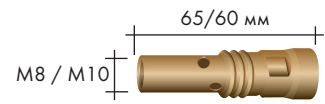
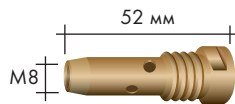

Insert	M8	M8 / M10
M8	014.D745	016.D155
M10	-	016.D156

Переходник (5 шт.)

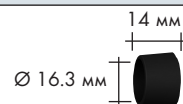
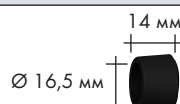

Adapter	Ø 16,5 мм	Ø 16,3 мм
Adapter	014.D746	016.D154

Спираль для гусака T-серии



Material	Ø	Part No.	Part No.
стандартная	Ø 0,6-0,8	122.D037	-
	Ø 1,0-1,2	122.D038	122.D077
	Ø 1,6	122.D045	122.D078
латунная для Al	Ø 0,6-1,0	122.D040	-
	Ø 1,0-1,2	122.D041	-

Спираль

		для 3м	для 4м	для 5м
спираль	Ø 0,8	124.0011	124.0012	124.0015
	Ø 1,0	124.0026	124.0031	124.0035
	Ø 1,2	124.0026	124.0031	124.0035
	Ø 1,6	124.0041	124.0042	124.0044
PTFE	Ø 0,8	126.0005	126.0008	126.0011
	Ø 1,0	126.0021	126.0026	126.0028
	Ø 1,2	126.0021	126.0026	126.0028
	Ø 1,6	126.0039	126.0042	126.0045
Углеродистый PTFE	Ø 0,8	127.0002	127.0003	127.0004
	Ø 1,0	127.0005	127.0007	127.0008
	Ø 1,2	127.0005	127.0007	127.0008
	Ø 1,6	127.0010	127.0012	127.0013

Спираль

		для 3,4,5м
Спираль	Ø 1,0	124.D039
	Ø 1,2	124.D039
	Ø 1,6	124.D044
	Ø 2,4	124.D049

Сварочные горелки MIG/MAG серии "ABIMIG®"

жидкостное охлаждение • Нагрузка от 270 А до 550 А

Взяв за основу признанную потребителем серию "MB" жидкостного охлаждения, данное новое поколение горелок олицетворяет собой продукт для настоящих ПРОФИ. Продуманная до мелочей и надежная система охлаждения позволяет при использовании поворотного гусака, исключить возможность утечки жидкости. Раздельное расположение подающей спирали способствует быстрой переналадке горелки в соответствии с изменением сварочного процесса, экономя время и средства.

- Выдерживает высокие нагрузки при всех сварочных задачах
- Удобное позиционирование гусака
- Быстросменный поворотный гусак с раздельным расположением подающей спирали
- Широкий выбор гусakov, для специальных сварочных задач



Рекомендация:

Чтобы защитить сварочную горелку от чрезмерных перегрузок, после окончания сварки желательно не прерывать процесс охлаждения горелки в течении 4 минут.

ABIMIG® 240 D WT

Технические данные:

Нагрузка: 305 А CO₂
270 А Газовая смесь
M21 (DIN EN 439)
ПВ: 100%
Проволока: 0,8-1,2 мм

ABIMIG® 401 D WT / 401 WT

Технические данные:

Нагрузка: 400 А / 450 А CO₂
350 А / 400 А
Газовая смесь
M21 (DIN EN 439)
ПВ: 100%
Проволока: 0,8-1,2 мм

ABIMIG® 501 D WT / 501 WT

Технические данные:

Нагрузка: 500 А / 550 А CO₂
450 А / 500 А
Газовая смесь
M21 (DIN EN 439)
ПВ: 100%
Проволока: 1,0-1,6 мм

Укомплектованная горелка*			Идент. №			Гусак горелки	
Тип	Рукоятка	3 м	4 м	5 м	Тип	Идент. №	
ABIMIG® 240 D WT	S	023.D065	023.D066	023.D067	50°	023.D018	
ABIMIG® 401 D WT	S	033.D146	033.D147	033.D148	50°	033.D052	
ABIMIG® 401 WT	S	030.D027	030.D028	030.D029	50°	030.D011	
ABIMIG® 501 D WT	S	034.D105	034.D106	034.D107	50°	034.D033	
ABIMIG® 501 WT	S	032.D046	032.D047	032.D048	50°	032.D024	

Внимание! Выше показаны горелки со стандартными вариантами гусakov. Другие варианты по запросу.

*Все горелки укомплектованы центральным разъемом с пружинными контактами. Другие разъемы по запросу

ABIMIG® 240, ABIMIG® 401 / 501

Расходный материал

ABIMIG® 240 D WT

ABIMIG® 401 D WT ABIMIG® 501 D WT

ABIMIG® 401 WT ABIMIG® 501 WT

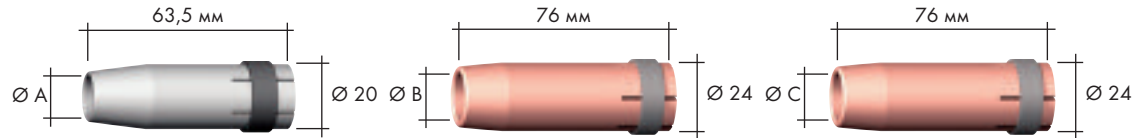

Газовое сопло (10 шт.)

	Ø A		Ø B		Ø C
цилиндрическое	Ø 17	145.0047	Ø 20	145.0051	Ø 20
коническое	Ø 12,5	145.0080	Ø 16	145.0085	Ø 16
сильно коническое	Ø 10	145.0128	Ø 14	145.0132	Ø 14

Наконечник (10 шт.)

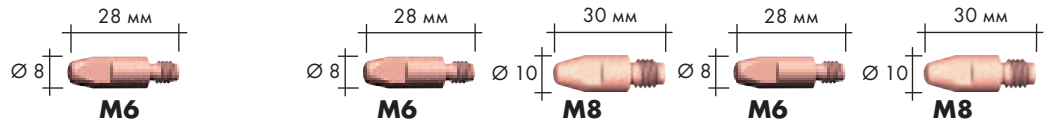

		M6	M6	M8	M6	M8
E-Cu	Ø 0,8	140.0051	140.0051	140.0114	140.0051	140.0114
	Ø 1,0	140.0242	140.0242	140.0313	140.0242	140.0313
	Ø 1,2	140.0379	140.0379	140.0442	140.0379	140.0442
	Ø 1,6	-	140.0555	140.0587	140.0555	140.0587
E-Cu для Al	Ø 0,8	141.0001	141.0001	141.0003	141.0001	141.0003
	Ø 1,0	141.0006	141.0006	141.0008	141.0006	141.0008
	Ø 1,2	141.0010	141.0010	141.0015	141.0010	141.0015
	Ø 1,6	-	141.0020	141.0022	141.0020	141.0022
CuCrZr	Ø 0,8	140.0054	140.0054	140.0117	140.0054	140.0117
	Ø 1,0	140.0245	140.0245	140.0316	140.0245	140.0316
	Ø 1,2	140.0382	140.0382	140.0445	140.0382	140.0445
	Ø 1,6	-	140.0558	140.0590	140.0558	140.0590

Вставка (10 шт.)



M6	142.0003	142.0008	-
M8	-	142.0022	-

Газораспределитель (10 шт.)

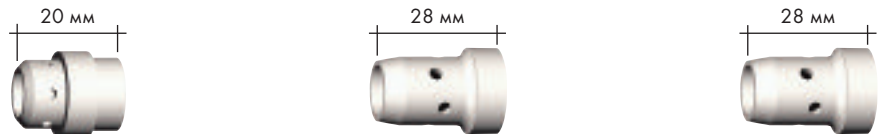

стандартный	012.0183	030.0145	030.0145
особо стойкий	-	030.0037	030.0037
керамический	-	030.0190	030.0190

Спираль гусака

спираль	до Ø 1,2	123.D097
	до Ø 1,6	123.D098
спираль для AL	до Ø 1,0	120.D145
	до Ø 1,2	120.D146
спираль для AL	Ø 0,8-1,0	126.D001
	Ø 1,0-1,2	126.D002
	Ø 1,6	126.D003

Спираль

		для 3м	для 4м	для 5м
спираль	Ø 0,8	122.0005	122.0007	122.0009
	Ø 1,0	122.0031	122.0036	122.0039
	Ø 1,2	122.0031	122.0036	122.0039
	Ø 1,6	122.0056	122.0060	122.0063
PTFE	Ø 0,8	126.0005	126.0008	126.0011
	Ø 1,0	126.0021	126.0026	126.0028
	Ø 1,2	126.0021	126.0026	126.0028
	Ø 1,6	126.0039	126.0042	126.0045
Углероди- стый PTFE	Ø 0,8	127.0002	127.0003	127.0004
	Ø 1,0	127.0005	127.0007	127.0008
	Ø 1,2	127.0005	127.0007	127.0008
	Ø 1,6	127.0010	127.0012	127.0013

Сварочные горелки MIG/MAG серии "ABIMIG® GRIP W" жидкостное охлаждение • Нагрузка от 400 А до 575 А

Благодаря инновационному использованию специальных компонентов "GRIP"-системы в конструкции рукоятки, различных вариантов модулей управления, сварочные горелки серии ABIMIG® GRIP выгодно отличаются совершенной эргономикой и идеальной фиксацией в руке. Наряду с "GRIP"-системой, конструкция рукоятки оснащена шаровым шарниром, что делает манипулирование горелкой более удобной.

Сварочные горелки ABIMIG® GRIP W (жидкостное охлаждение) особенно располагают к себе в режиме импульсной сварки, чему служит оптимальная двухконтурная система охлаждения, которая способствует максимальному охлаждению и стойкости расходного материала

Конструкция всех горелок "GRIP" продумана до мельчайших деталей, всемирно признанный наивысший уровень качества

- Двухконтурная система охлаждения с увеличенным протоком хладагента, теплопровод нового типа для оптимальной передачи тока и температуры – уменьшение прилипания сварочных брызг, что способствует увеличению стойкости расходного материала
- Дополнительная защита гусака горелки от воздействия ультрафиолета, озона и температуры при помощи защитного шланга – увеличение срока эксплуатации горелки
- С новым гусаком, "ABIMIG® GRIP" – системой, шаровым шарниром обеспечивается идеальный баланс сварочной горелки даже в трудно доступных местах
- Весь расходный материал серии ABIMIG® GRIP W 555 взаимозаменяем с серией MB 401/501 – минимизация складских запасов
- Массивная и износостойкая вставка (литая или съемная) – длительный срок службы



Рекомендация:

Чтобы защитить сварочную горелку от чрезмерных перегрузок, после окончания сварки желательно не прерывать процесс охлаждения горелки в течении 4 минут.

ABIMIG® GRIP W 555 D

Технические данные:

Нагрузка: 550 А CO₂
500 А Газовая смесь
400 А Импульсный режим
M21 (DIN EN 439)
ПВ: 100%
Проволока: 0,8–1,6 мм

ABIMIG® GRIP W 555

Технические данные:

Нагрузка: 575 А CO₂
525 А Газовая смесь
400 А Импульсный режим
M21 (DIN EN 439)
ПВ: 100%
Проволока: 0,8–1,6 мм

Укомплектованная горелка *			Идент. №			Гусак горелки	
Тип	Рукоятка	3 м	4 м	5 м	Тип	Идент. №	
ABIMIG® GRIP W 555 D	Тип GRIP-S	766.0526.1	766.0527.1	766.0528.1	50°	766.0532.1	
ABIMIG® GRIP W 555	Тип GRIP-S	766.0529.1	766.0530.1	766.0531.1	50°	766.0533.1	

* Все горелки укомплектованы центральным разъемом с пружинными контактами. Другие разъемы по запросу.

ABIMIG® GRIP W 555 D, ABIMIG® GRIP W 555

Расходный материал

ABIMIG® GRIP W 555 D

ABIMIG® GRIP W 555

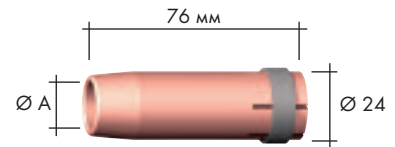
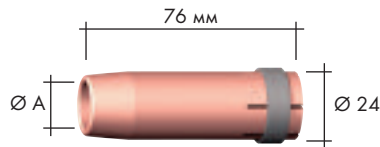

Газовое сопло (10 шт.)

	Ø A		Ø A	
цилиндрическое	Ø 20	145.0051	Ø 20	145.0051
коническое	Ø 16	145.0085	Ø 16	145.0085
сильно коническое	Ø 14	145.0132	Ø 14	145.0132

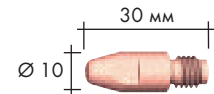

Наконечник (10 шт.)

		M8	M8
E-Cu	Ø 0,8	140.0114	140.0114
	Ø 1,0	140.0313	140.0313
	Ø 1,2	140.0442	140.0442
	Ø 1,6	140.0587	140.0587
E-Cu для Al	Ø 0,8	141.0003	141.0003
	Ø 1,0	141.0008	141.0008
	Ø 1,2	141.0015	141.0015
	Ø 1,6	141.0022	141.0022
CuCrZr	Ø 0,8	140.0117	140.0117
	Ø 1,0	140.0316	140.0316
	Ø 1,2	140.0445	140.0445
	Ø 1,6	140.0590	140.0590

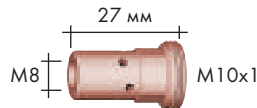

Вставка

M8	142.0201.10	-
----	-------------	---

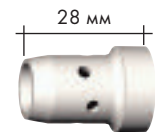
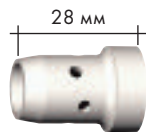

Газораспределитель (5 шт.)

стандартный	030.0145	030.0145
особо стойкий	030.0037	030.0037
керамический	030.0190	030.0190

Спираль

		для 3м	для 4м	для 5м
спираль	Ø 0,8	124.0011	124.0012	124.0015
	Ø 1,0	124.0026	124.0031	124.0035
	Ø 1,2	124.0026	124.0031	124.0035
	Ø 1,6	124.0041	124.0042	124.0042
PTFE	Ø 0,8	126.0005	126.0008	126.0011
	Ø 1,0	126.0021	126.0026	126.0028
	Ø 1,2	126.0021	126.0026	126.0028
	Ø 1,6	126.0039	126.0042	126.0045
Углеродистый PTFE	Ø 0,8	127.0002	127.0003	127.0004
	Ø 1,0	127.0005	127.0007	127.0008
	Ø 1,2	127.0005	127.0007	127.0008
	Ø 1,6	127.0010	127.0012	127.0013



Сварочные горелки MIG/MAG серии "ABIMIG® GRIP W" жидкостное охлаждение • Нагрузка от 450 А до 625 А

- Двухконтурная система охлаждения с увеличенным протоком хладагента, теплоотвод нового типа для оптимальной передачи тока и температуры – уменьшение прилипания сварочных брызг, что способствует увеличению стойкости расходного материала
- Дополнительная защита гусака горелки от воздействия ультрафиолета, озона и температуры при помощи защитного шланга – увеличение срока эксплуатации горелки
- С новым гусаком, " ABIMIG® GRIP"-системой, шаровым шарниром обеспечивается идеальный баланс сварочной горелки даже в трудно доступных местах
- Специально разработанные запасные части для высокопроизводительной сварки обеспечивают превосходный результат, особенно в импульсном режиме
- Газовое сопло с новаторским "вставляемым – резьбовым соединением" обеспечивает оптимальную фиксацию и теплопроводимость
- Три варианта гусаков: спаянный или сменной вставкой М 10, также с зажимной цангой "клик", превосходный результат, особенно в импульсном режиме



Рекомендация:

Чтобы защитить сварочную горелку от чрезмерных перегрузок, после окончания сварки желательно не прерывать процесс охлаждения горелки в течении 4 минут.

ABIMIG® GRIP W 605

Технические данные:

Нагрузка: 625 А CO₂
575 А Газовая смесь
450 А Импульсный режим
M21 (DIN EN 439)
ПВ: 100%
Проволока: 1,0–1,6 мм

ABIMIG® GRIP W 605 D

Технические данные:

Нагрузка: 600 А CO₂
550 А Газовая смесь
450 А Импульсный режим
M21 (DIN EN 439)
ПВ: 100%
Проволока: 1,0–1,6 мм

ABIMIG® GRIP W 605 C

Технические данные:

Нагрузка: 600 А CO₂
550 А Газовая смесь
450 А Импульсный режим
M21 (DIN EN 439)
ПВ: 100%
Проволока: 1,0–1,6 мм

Укомплектованная горелка *			Идент. №			Гусак горелки	
Тип	Рукоятка	3 м	4 м	5 м	Тип	Идент. №	
ABIMIG® GRIP W 605	Тип GRIP-S	766.0537.1	766.0538.1	766.0539.1	50°	766.0541.1	
ABIMIG® GRIP W 605 D	Тип GRIP-S	766.0534.1	766.0535.1	766.0536.1	50°	766.0540.1	
ABIMIG® GRIP W 605 C	Тип GRIP-S	766.0543.1	766.0544.1	766.0545.1	50°	766.0542.1	

* Все горелки укомплектованы центральным разъемом с пружинными контактами. Другие разъемы по запросу.

ABIMIG® GRIP W 605, ABIMIG® GRIP W 605 D, ABIMIG® GRIP W 605 C

Расходный материал

ABIMIG® GRIP W 605

ABIMIG® GRIP W 605 D

ABIMIG® GRIP W 605 C

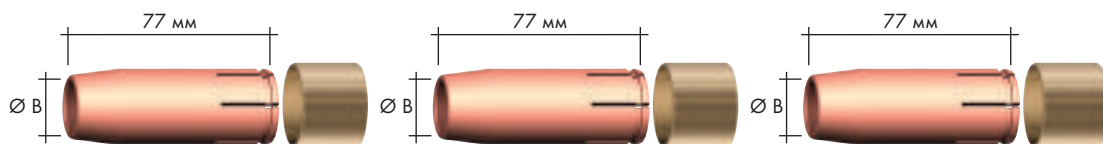

Газовое сопло (10 шт.)	Ø B		Ø B		Ø B	
цилиндрическое	Ø 20	145.0678.10	Ø 20	145.0678.10	Ø 20	145.0678.10
коническое	Ø 17	145.0669	Ø 17	145.0669	Ø 17	145.0669
Адаптор сопла		766.1070		766.1070		766.1070

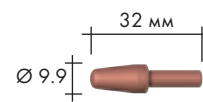
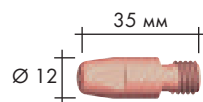
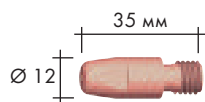

Наконечник (10 шт.)		M10	M10	
E-Cu	Ø 1,0	140.1542.10	140.1542.10	-
	Ø 1,2	140.1543.10	140.1543.10	-
	Ø 1,6	140.1544.10	140.1544.10	-
CuCrZr	Ø 1,0	140.0348	140.0348	140.1318
	Ø 1,2	140.0481	140.0481	140.1319
	Ø 1,6	140.0616	140.0616	140.1321

Вставка /

Зажимная цанга (10 шт.)

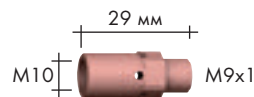

вставка M10	-	142.0202.10	-
зажимная цанга	-	-	766.1051

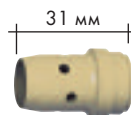
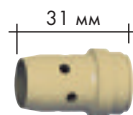
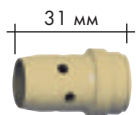

Газораспределитель (10 шт.)

особо стойкий	766.0518	766.0518	766.0518
---------------	----------	----------	----------



Спираль		для 3м	для 4м	для 5м
спираль	Ø 1,0	124.0026	124.0031	124.0035
	Ø 1,2	124.0026	124.0031	124.0035
	Ø 1,6	124.0041	124.0042	124.0044
PTFE	Ø 1,0	126.0021	126.0026	126.0028
	Ø 1,2	126.0021	126.0026	126.0028
	Ø 1,6	126.0039	126.0042	126.0045
Углеродистый PTFE	Ø 1,0	127.0005	127.0007	127.0008
	Ø 1,2	127.0005	127.0007	127.0008
	Ø 1,6	127.0010	127.0012	127.0013

Сварочные горелки MIG/MAG серии "ABIMIG®"

жидкостное охлаждение • Нагрузка от 300 А до 600 А

- Двухконтурная система охлаждения – оптимальная передача тока и температуры – уменьшение прилипания сварочных брызг
- Оптимальное охлаждение – высокая стойкость запасных частей
- 100% надежность, всемирно признанный наивысший уровень качества
- Система центральных соединительных разъемов ABICOR BINZEL® – экономит время смены горелок

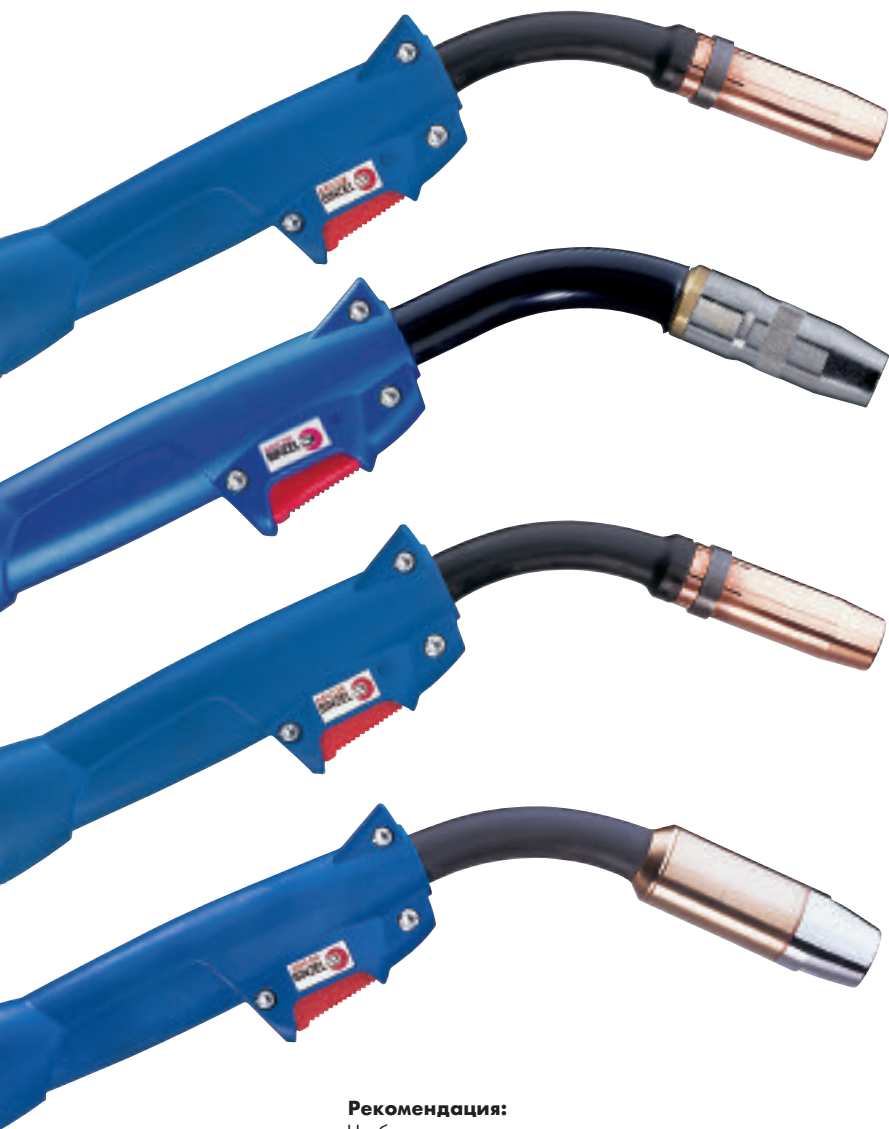

ABIMIG® 452 D W* / 452 D W TS*

Технические данные:

Нагрузка: 450 А DC
300 А Импульсный режим
Газовая смесь M21 (DIN EN 439)
ПВ: 100%
Проволока: 0,8–1,2 мм

ABIMIG® 452 W*

Технические данные:

Нагрузка: 500 А DC
325 А Импульсный режим
Газовая смесь M21 (DIN EN 439)
ПВ: 100%
Проволока: 0,8–1,6 мм

ABIMIG® 645 W*

Технические данные:

Нагрузка: 600 А DC
450 А Импульсный режим
Газовая смесь M21 (DIN EN 439)
ПВ: 100%
Проволока: 0,8–1,6 мм

Рекомендация:

Чтобы защитить сварочную горелку от чрезмерных перегрузок, после окончания сварки желательно не прерывать процесс охлаждения горелки в течении 4 минут.

Укомплектованная горелка*		Идент. №			Гусак горелки	
Тип	Рукоятка	3м	4м	5м	Тип	Идент. №
ABIMIG® 452 D W	ABIMIG®	766.0400	766.0401	766.0402	50°	766.0350
ABIMIG® 452 D W TS	ABIMIG®	766.0409	766.0410	766.0411	50°	766.0380
ABIMIG® 452 W	ABIMIG®	766.0412	766.0413	766.0414	50°	766.0390
ABIMIG® 645 W	ABIMIG®	766.0406	766.0407	766.0408	50°	766.0370

* Все сварочные горелки укомплектованы центральным разъемом с пружинными контактами. Другие разъемы по запросу.

ABIMIG® 452, ABIMIG® 645

Расходный материал

ABIMIG® 452 D W ABIMIG® 452 W

ABIMIG® 452 D W TS

ABIMIG® 645 W

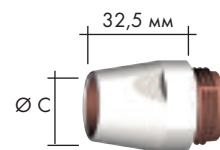
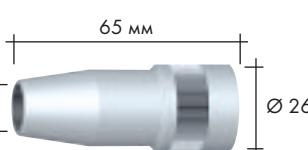
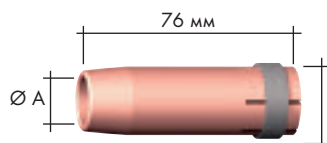

Газовое сопло (10 шт.)

	Ø A		Ø B		Ø C
цилиндрическое	Ø 20	145.0051	-	-	Ø 19
коническое	Ø 16	145.0085	Ø 15	145.0400	Ø 16
сильно коническое	Ø 14	145.0132	-	-	-

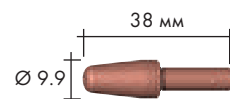
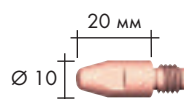
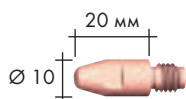

Наконечник (10 шт.)

M8

	Ø			
E-Cu	Ø 0,8	140.0114	140.0114	-
	Ø 1,0	140.0313	140.0313	-
	Ø 1,2	140.0442	140.0442	-
	Ø 1,6	140.0587	140.0587	-
E-Cu для Al	Ø 0,8	141.0003	141.0003	-
	Ø 1,0	141.0008	141.0008	-
	Ø 1,2	141.0015	141.0015	-
	Ø 1,6	141.0022	141.0022	-
CuCrZr	Ø 0,8	140.0117	140.0117	140.1310
	Ø 1,0	140.0316	140.0316	140.1312
	Ø 1,2	140.0445	140.0445	140.1313
	Ø 1,6	140.0590	140.0590	140.1315

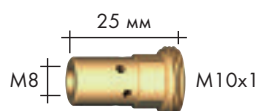
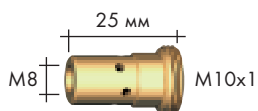

Вставка /

Зажимная цапга (10 шт.)

вставка M8	142.0022 (только для варианта D)	142.0022	-
зажимная цапга	-	-	766.1051

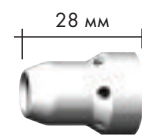
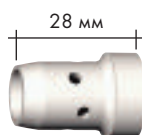

Газораспределитель (10 шт.)

стандартный	030.0145	030.0145	766.1095
особо стойкий	030.0037	030.0037	766.1078
керамический	030.0190	030.0190	766.1135

Спираль

для 3м

для 4м

для 5м



	Ø	для 3м	для 4м	для 5м
спираль	Ø 0,8	124.0137	124.0138	124.0139
	Ø 1,0	124.0111	124.0112	124.0113
	Ø 1,2	124.0111	124.0112	124.0113
	Ø 1,6	124.0114	124.0115	124.0116
PTFE	Ø 0,8	126.0005	126.0008	126.0011
	Ø 1,0	126.0021	126.0026	126.0028
	Ø 1,2	126.0021	126.0026	126.0028
	Ø 1,6	126.0039	126.0042	126.0045
Углеродистый PTFE	Ø 0,8	127.0002	127.0003	127.0004
	Ø 1,0	127.0005	127.0007	127.0008
	Ø 1,2	127.0005	127.0007	127.0008
	Ø 1,6	127.0010	127.0012	127.0013

Сварочные горелки MIG/MAG серии Push-Pull "PP" воздушное и жидкостное охлаждение

Сварочные горелки Push-Pull серии "PP" обеспечивают точную и четкую подачу проволоки. Данный ряд применяется преимущественно при сварке алюминия, при использовании сварочных проволок малого диаметра, а так же при необходимости использования длинного шлангового пакета. Благодаря своей надежности данный тип горелок служит стандартом в судостроении, производстве контейнеров, емкостей и т.п., а так же в автомобиле- и вагоностроении. Конструктивно данные горелки соответствуют модельному ряду "MB" согласно типу горелок.



Примечание:

Возможна поставка так же с двигателем 24V. Рукоятка может комплектоваться потенциометром.

Тип	Охлаждение	Нагрузка		ПВ: (%)	Проволока (мм)
		CO ₂	Газовая смесь M21		
PP 24 D	воздушное	250 A	220 A	35	0,8-1,0
PP 36 D	воздушное	300 A	270 A	60	0,8-1,2
PP 240 D	жидкостное*	270 A	240 A	100	0,8-1,2
PP 401 D	жидкостное*	350 A	320 A	100	0,8-1.6

Укомплектованная горелка**	Идент. №	Идент. №
Тип	8 м	Гусак
PP 24 D, прямой гусак, двигатель 42 В	082.0011	082.0001
PP 24 D, гусак 45°, двигатель 42 В	082.0014	012.0194
PP 36 D, прямой гусак, двигатель 42 В	083.0014	081.0002
PP 36 D, гусак 45°, двигатель 42 В	083.0017	014.0095
PP 240 D, прямой гусак, двигатель 42 В	092.0018	092.0007
PP 240 D, гусак 45°, двигатель 42 В	092.0019	092.0001
PP 401 D, прямой гусак, двигатель 42 В	091.0043	091.0002
PP 401 D, гусак 45°, двигатель 42 В	091.0044	091.0001

** Все сварочные горелки укомплектованы центральным разъемом с пружинными контактами. Другие разъемы по запросу.

* Для горелок с жидкостным охлаждением

Чтобы защитить сварочную горелку от чрезмерных перегрузок, после окончания сварки желательно не прерывать процесс охлаждения горелки в течении 4 минут.

Адаптер для гусачков ABIMIG® T – 400.D458

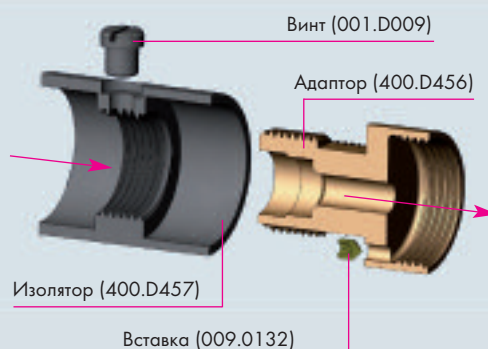

PP 24, PP 36, PP 240, PP 401

Расходный материал



Газовое сопло (10 шт.)

	Ø A		Ø B		Ø C	
цилиндрическое	Ø 17	145.0047	Ø 19	145.0045	Ø 20	145.0051
коническое	Ø 12,5	145.0080	Ø 16	145.0078	Ø 16	145.0085
сильно коническое	Ø 10	145.0128	Ø 12	145.0126	Ø 14	145.0132

Наконечник (10 шт.)

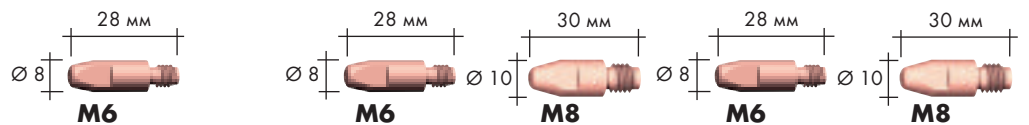

		M6	M6	M8	M6	M8
E-Cu	Ø 0,8	140.0051	140.0051	140.0114	140.0051	140.0114
	Ø 1,0	140.0242	140.0242	140.0313	140.0242	140.0313
	Ø 1,2	140.0379	140.0379	140.0442	140.0379	140.0442
	Ø 1,6	-	-	-	140.0555	140.0587
E-Cu для Al	Ø 0,8	141.0001	141.0001	141.0003	141.0001	141.0003
	Ø 1,0	141.0006	141.0006	141.0008	141.0006	141.0008
	Ø 1,2	141.0010	141.0010	141.0015	141.0010	141.0015
	Ø 1,6	-	-	-	141.0020	141.0022
CuCrZr	Ø 0,8	140.0054	140.0054	140.0117	140.0054	140.0117
	Ø 1,0	140.0245	140.0245	140.0316	140.0245	140.0316
	Ø 1,2	140.0382	140.0382	140.0445	140.0382	140.0445
	Ø 1,6	-	-	-	140.0558	140.0590

Вставка (10 шт.)

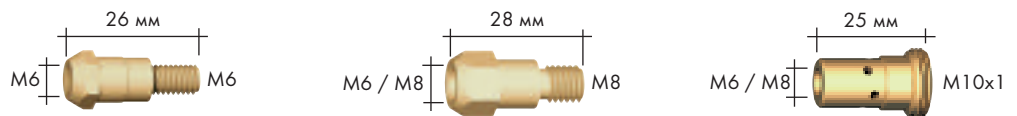

M6	142.0003	142.0005	142.0008
M8	-	142.0020	142.0022

Газораспределитель (10 шт.)

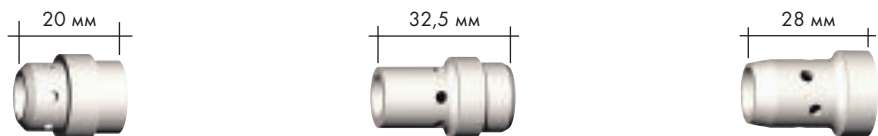

стандартный	012.0183	014.0261	030.0145
особо стойкий	-	014.0026	030.0037
керамический	-	014.0023	030.0190



Спираль / канал 8 м

спираль	Ø 0,8	122.0010	
	Ø 1,0	122.0040	
	Ø 1,2	122.0040	
	Ø 1,6	122.0065	
PTFE	Ø 0,8	126.0013	
	Ø 1,0	126.0030	
	Ø 1,2	126.0030	
	Ø 1,6	126.0047	
Углеродистый	Ø 0,8	127.0015	
	Ø 1,0	127.0009	
	PTFE	Ø 1,2	127.0009
		Ø 1,6	127.0014

Канал

8 м

ПА	Ø 0,8	-
	Ø 1,0	128.0019
	Ø 1,2	128.0019
	Ø 1,6	122.0023

Сварочные горелки MIG/MAG с дымоотсосом серии "RAB Plus"

воздушное и жидкостное охлаждение

При проведении сварочных работ образуются вредные вещества, влияющие на здоровье человека. Конструктивно базируясь на признанной потребителем серии "MB", серия RAB Plus обеспечивает вытяжку вредных веществ через шланговый пакет горелки. Специальные конструктивные решения обеспечивают высокий процент вытяжки непосредственно у места возникновения, не нарушая защитную среду сварочного шва.

- Дымоотсос непосредственно у сварочной дуги – гарантия постоянной защиты дыхательных органов сварщика
- Возможность применения на всех сварочных постах
- Малый диаметр дымо-заборного патрубка гусака, способствует лучшему доступу к обрабатываемой поверхности

- Использование алюминия, для уменьшения веса
- Шаровое соединение – оптимальное удобство работы с горелкой
- Легкость шлангового пакета и оптимальная подвижность



RAB Plus с дымоотсосом



RAB Plus без дымоотсоса

* Рекомендация:

Чтобы защитить сварочную горелку от чрезмерных перегрузок, после окончания сварки желательно не прерывать процесс охлаждения горелки в течении 4 минут.

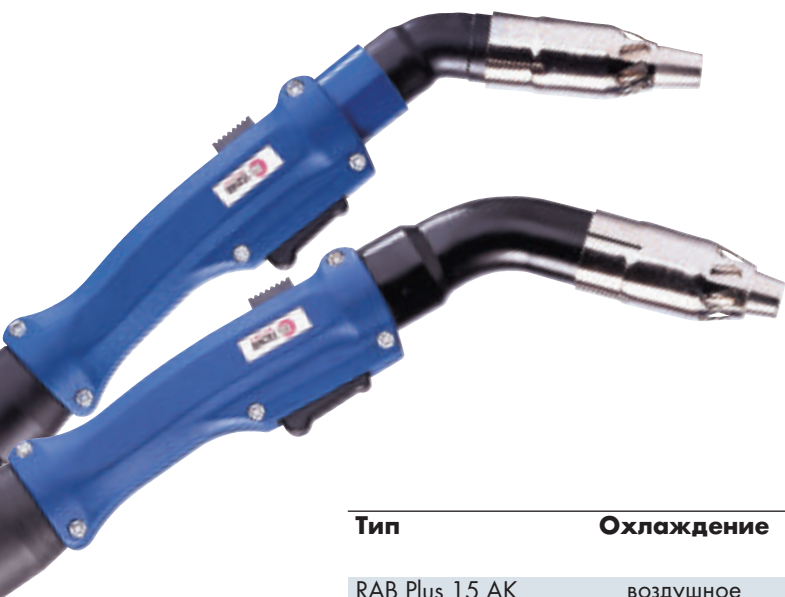

Тип	Охлаждение	Нагрузка		ПВ (%)	Проволока (мм)
		CO ₂	Газовая смесь M21		
RAB Plus 15 AK	воздушное	180 A	150 A	60	0,6-1,0
RAB Plus 24 KD	воздушное	250 A	220 A	60	0,8-1,2
RAB Plus 25 AK	воздушное	230 A	200 A	60	0,8-1,2
RAB Plus 36 KD	воздушное	300 A	270 A	60	0,8-1,2
RAB Plus 240 D	жидкостное*	300 A	270 A	100	0,8-1,2
RAB Plus 501 D	жидкостное*	500 A	450 A	100	1,0-1,6
RAB Plus 501	жидкостное*	550 A	500 A	100	1,0-1,6

Укомплектованная горелка **		Идент №		
Тип	Рукоятка	3 м	4 м	5 м
RAB Plus 15 AK	с регулятором разряжения	602.2004	602.2005	602.2006
RAB Plus 24 KD	с регулятором разряжения	612.2002	612.2003	612.2004
RAB Plus 25 AK	с регулятором разряжения	604.2004	604.2005	604.2006
RAB Plus 36 KD	с регулятором разряжения	614.2002	614.2003	614.2004
RAB Plus 240 D	с регулятором разряжения	623.2002	623.2003	623.2004
RAB Plus 501 D	с регулятором разряжения	634.2002	634.2003	634.2004
RAB Plus 501	с регулятором разряжения	632.2010	632.2011	632.2012

** Все сварочные горелки укомплектованы центральным разъемом с пружинными контактами. Другие разъемы по запросу.

Специальные запасные части:



Тип	сопло дымоотсоса	сопло дымоотсоса (раструб)
RAB Plus 15 AK	600.2003	602.0040
RAB Plus 24 KD	600.2005***	612.0023
RAB Plus 25 AK	600.2004	602.0040
RAB Plus 36 KD	600.2006***	612.0023
RAB Plus 240 D	600.2005***	612.0023
RAB Plus 501 D	600.2006***	612.0023
RAB Plus 501	600.2006***	612.0023

***С системой для фиксации (600.2028)

Тип	Гусак	Дымозаборный патрубок	Держатель сопла
RAB Plus 15 AK	602.2001	600.2001	902.0007
RAB Plus 24 KD	612.2001	600.2002	-
RAB Plus 25 AK	604.2001	600.2001	-
RAB Plus 36 KD	614.2001	600.2002	-
RAB Plus 240 D	623.2001	600.2002	-
RAB Plus 501 D	634.2001	600.2002	-
RAB Plus 501	632.2001	632.2009	-

Запасные части: наконечник, сопло, вставка, газораспределитель, спираль, соответствуют применяемым в ручных сварочных горелках.



Устройство извлечения дыма RAS

Альтернатива системе RAB Plus – система RAS, для горелок серии MB и ABIMIG®

Тип	Идент. №
RAS для гусака 13мм	600.D029
RAS для гусака 16мм	600.D012
RAS для гусака 18мм	600.D028



Дымовытяжная установка

применяется для RAB и RAS

Тип	Идент. №.
дымовытяжная установка с ручным управлением	600.8400
дымовытяжная установка с автоматическим управлением	600.8410
сменный фильтр	600.3031

Сварочные горелки MIG/MAG для автоматической сварки воздушное и жидкостное охлаждение

Автоматизированный процесс сварки применяется в тех местах, где необходимы высочайшая точность и продуктивность. Необходимость доступа к обрабатываемой поверхности очень часто диктует поиск специальных решений при проектировании автоматических горелок. ABICOR BINZEL® предлагает практически бесконечное многообразие решений, постоянно базируясь на всемирно признанных конструкциях ручных сварочных горелок.

Это способствует использованию опыта по износостойкости и качеству, а так же его применению, практически исключая необходимость в специфических узлах.

Преимущества ABICOR BINZEL® для Вас:

- Профессиональная компетенция
- Отдельно размещенное производство специальных горелок – короткие сроки поставки
- Высокий коэффициент готовности
- Для каждого применения – соответствующее решение



* Рекомендация:

Чтобы защитить сварочную горелку от чрезмерных перегрузок, после окончания сварки желательно не прерывать процесс охлаждения горелки в течении 4 минут.



Сварочные горелки MIG/MAG для автоматической сварки

Фиксированный гусак

Тип	Геометрия	Гусак	X	Y
AUT 24 KD	прямой	912.0001	154 мм	
AUT 24 KD	изогнутый	912.0002	125 мм	80 мм
AUT 25 KD	прямой	904.0003	140 мм	
AUT 25 KD	изогнутый	904.0004	110 мм	75 мм
AUT 26 / 36 KD	прямой	914.0002	185 мм	
AUT 26 / 36 KD	изогнутый	914.0001	145 мм	95 мм
AUT 240 D	прямой	923.0001	154 мм	
AUT 240 D	изогнутый	923.0002	126 мм	73 мм
AUT 501	прямой	932.0001	167 мм	
AUT 501	изогнутый	932.0002	135 мм	82 мм
AUT 501 D	прямой	934.0001	167 мм	
AUT 501 D	изогнутый	934.0002	135 мм	82 мм
ABIMIG® 452 W MT	прямой	766.0449	175 мм	
ABIMIG® 452 W MT	изогнутый	766.0450	143 мм	84 мм
ABIMIG® 452 D W MT	прямой	766.0438	175 мм	
ABIMIG® 452 D W MT	изогнутый	766.0439	143 мм	84 мм
ABIMIG® 645 W MT	прямой	766.0459	182 мм	
ABIMIG® 645 W MT	изогнутый	766.0460	149 мм	89 мм

Сменный гусак

Тип	Геометрия	Гусак	X	Y
ABIMIG® MT 255 T8M	прямой	012.D122	195 мм	
ABIMIG® MT 255 T8M	изогнутый	004.D785	140 мм	85 мм
ABIMIG® MT 355 T8M	прямой	014.D812	224 мм	
ABIMIG® MT 355 T8M	изогнутый	014.D808	185 мм	95 мм
ABIMIG® MT 455 T8M	прямой	016.D250	230 мм	
ABIMIG® MT 455 T8M	изогнутый	016.D225	190 мм	100 мм
ABIMIG® MT 240 D WT	изогнутый	023.D018	135 мм	80 мм
ABIMIG® MT 501 WT	изогнутый	034.D033	175 мм	100 мм
ABIMIG® MT 501 D WT	изогнутый	034.D057	520 мм	100 мм

Фиксированный гусак

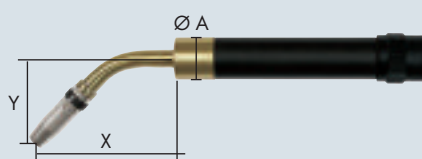

Ø A воздушное охлаждение: 38 мм
жидкостное охлаждение: 38 мм

Сменный гусак

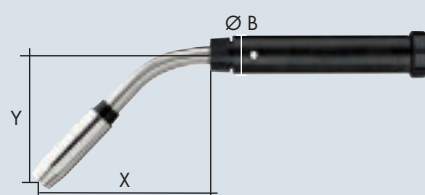

Ø B воздушное охлаждение: 37 мм
жидкостное охлаждение: 40 мм

Информация для заказа:

Заказывая укомплектованные горелки, не забудьте указать тип, геометрию гусака и размер "L" (см. чертеж)

Запасные части: спираль, спираль гусака, вставка, газораспределитель, наконечник, сопло соответствуют применяемым в ручных сварочных горелках.

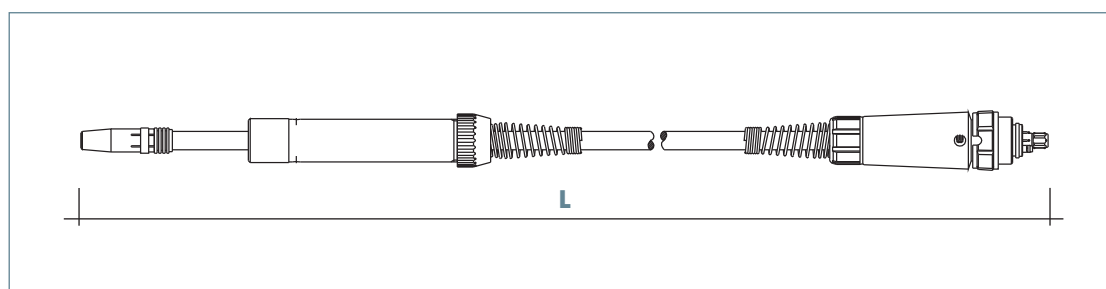

ВІКОХ®, провода управления, шланги, спирали и каналы

I. Шланговые пакеты воздушного охлаждения

Тип	ВІКОХ®	Длина пакета			
		3 м	4 м	5 м	8 м
RF GRIP 15	R4 / Тип 16	160.D520	160.D521	160.D522	-
RF GRIP 25	R5 / Тип 25	160.D427	160.D428	160.D429	-
RF GRIP 26 / 36 LC	B6 / Тип 35	160.D430	160.D431	160.D432	-
RF GRIP 36	R7 / Тип 50	160.D434	160.D435	160.D436	-
RF 45 LC	R8 / Тип 65	160.0486	160.0500	160.0513	-
RF 45	R9 / Тип 70	160.D929	160.D930	160.D931	-
MB GRIP 15 AK	R4 / Тип 16	160.D520	160.D521	160.D522	-
MB GRIP 24 KD / 26 KD	R5 / Тип 25	160.D430	160.D431	160.D432	-
MB GRIP 25 AK	R6 / Тип 35	160.D427	160.D428	160.D429	-
MB GRIP 36 KD	R7 / Тип 50	160.D434	160.D435	160.D436	-
ABIMIG® 155 T	R4 / Тип 16	160.D520	160.D521	160.D522	-
ABIMIG® 255 T	R6 / Тип 35	160.D427	160.D428	160.D429	-
ABIMIG® 305 TM	R5 / Тип 25	160.D430	160.D431	160.D432	-
ABIMIG® 355 TM	R7 / Тип 50	160.D434	160.D435	160.D436	-
ABIMIG® 455 T8M	R9 / Тип 70	160.D869	160.D871	160.D873	-
ABIMIG® GRIP A 155 LW	R4 / Тип 16	160.H025.1	160.H026.1	160.H027.1	-
ABIMIG® GRIP A 255 LW	R5 / Тип 25	160.H032.1	160.H033.1	160.H034.1	-
ABIMIG® GRIP A 305 LW	R6 / Тип 35	160.H039.1	160.H040.1	160.H041.1	-
ABIMIG® GRIP A 355 LW	R7 / Тип 50	160.H046.1	160.H047.1	160.H048.1	-
ABIMIG® GRIP A 405 LW / 455 LW	R9 / Тип 70	160.H053.1	160.H054.1	160.H055.1	-
PP 24 D	B6 / Тип 35	-	-	-	153.0054
PP 36 D	B7 / Тип 50	-	-	-	153.0129
RAB Plus 15 AK	B4 / Тип 16	660.0001	660.0002	660.0003	-
RAB Plus 24 KD	B6 / Тип 35	660.0010	660.0011	660.0012	-
RAB Plus 25 AK	B5 / Тип 25	660.0005	660.0006	660.0007	-
RAB Plus 36 KD	B7 / Тип 50	660.0014	660.0015	660.0016	-

II. Шланговые пакеты жидкостного охлаждения

Тип	Описание	Длина пакета				
		3 м	4 м	5 м	8 м	за м
MB GRIP 240 / 401 / 501	Силовой кабель HDH	115.0065	115.0070	115.0074	-	-
ABIMIG® 240 / 401 / 501 WT	Силовой кабель ERMAT	115.D036	115.D037	115.D038	-	-
ABIMIG® GRIP W 555 / 605	Силовой кабель PVC	115.0581	115.0582	115.0583	-	-
ABIMIG® 452 / 645	Силовой кабель HDH	115.0065	115.0070	115.0074	-	-
RAB Plus 240 / 501	Силовой кабель PVC	115.0581	115.0582	115.0583	-	-
PP 240 / 401	Силовой кабель PVC	-	-	-	115.0043	-
MB GRIP 240 / 401 / 501	Шланг подачи проволоки	156.0275	156.0276	156.0277	-	-
ABIMIG® 240 / 401 / 501 WT	Подающий шланг	156.0019	156.0023	156.0026	-	-
ABIMIG® GRIP W 555 / 605	Шланг подачи проволоки	156.0275	156.0276	156.0277	-	-
ABIMIG® 452 / 645	Шланг подачи проволоки	156.0019	156.0023	156.0026	-	-
RAB Plus 240 / 501	Шланг подачи проволоки	154.0002	154.0003	154.0004	-	-
PP 240 / 401	Шланг подачи проволоки	-	-	-	153.0028	-
MB GRIP 240 / 401 / 501	Шланг для жидкости черный HDH	-	-	-	-	109.0052
ABIMIG® 240 / 401 / 501 WT	Шланг для жидкости ERMAT	-	-	-	-	103.0001
ABIMIG® GRIP W 555 / 605	Шланг для жидкости синий PVC	-	-	-	-	109.0057
ABIMIG® GRIP W 555 / 605	Шланг для жидкости красный PVC	-	-	-	-	109.0056
ABIMIG® 452 / 645	Шланг для жидкости черный HDH	-	-	-	-	109.0052
RAB Plus 240 / 501	Шланг для жидкости синий PVC	-	-	-	-	109.0057
RAB Plus 240 / 501	Шланг для жидкости красный PVC	-	-	-	-	109.0056
PP 240 / 401	Шланг для жидкости синий PVC	-	-	-	-	109.0057
PP 240 / 401	Шланг для жидкости красный PVC	-	-	-	-	109.0056

ВКОХ®, провода управления, шланги, спирали и каналы

II. Шланговые пакеты жидкостного охлаждения

Тип	Описание	Длина пакета				
		3 м	4 м	5 м	8 м	за м
MB GRIP 240 / 401 / 501	Шланг для газа	-	-	-	-	109.0040
ABIMIG® 240 / 401 / 501 WT	Шланг для газа	-	-	-	-	109.0040
ABIMIG® GRIP W 555 / 605	Шланг для газа	-	-	-	-	109.0040
ABIMIG® 452 / 645	Шланг для газа	-	-	-	-	109.0040
RAB Plus 240 / 501	Шланг для газа	-	-	-	-	109.0040
PP 240 / 401	Шланг для газа	-	-	-	-	109.0040
все горелки	провод управления 2-пол.	-	-	-	-	100.0019

III. Наружные и дымоотводные шланги

Тип	Описание	Длина пакета			
		3 м	4 м	5 м	за м
MB GRIP 240 / 401 / 501	Наружный шланг 25x1,5	-	-	-	107.0004
ABIMIG® 240 / 401 / 501	Наружный шланг 25x1,5	-	-	-	107.0079
ABIMIG® GRIP W 555 / 605	Наружный шланг 25x1,5	-	-	-	107.0004
ABIMIG® 452 / 645	Наружный шланг 25x1,5	-	-	-	107.0004
RAB Plus 15 / 24 / 25 / 36	Дымоотв шланг внутр. Ø 28	-	-	-	109.0042
RAB Plus 240 / 501	Дымоотв шланг внутр. Ø 32	-	-	-	109.0043
PP 24 / 36 / 240 / 401	Наружный шланг 25x1,5	-	-	-	107.0004

IV. Зажимы, ниппеля и шайбы маркировки

Тип	Идент № (20 шт)	для шланга			
		109.0040	109.0052	109.0056	109.0057
зажим Ø=8,7	171.0002	•			
Зажим Ø=9,0 со вложенным кольцом марк. 9,5	173.0001		•	•	•
ниппель внутр. Ø 5 / внешн. Ø=6,0	501.0114		•	•	•
Маркировочное кольцо, красное	501.2166		•		
Маркировочное кольцо, синее	501.2167		•		
Заглушка красная	501.2423		•	•	
Заглушка синяя	501.2424		•		•

V. Комбинированные каналы

Тип	для Ø проволоки	для 3 м	для 4 м	для 5 м	для 8 м
PTFE / латунь	0,8	126.M002	126.M003	126.M004	-
PTFE / латунь	1,0-1,2	126.M006	126.M007	126.M008	-
PTFE / латунь	1,6	126.M009	126.M010	126.M011	-
Углеродистый PTFE / латунь	0,8	127.M002	127.M003	127.M004	-
Углеродистый PTFE / латунь	1,0-1,2	127.M006	127.M007	127.M008	-
Полиамид / латунь	1,0-1,2	128.M002	128.M003	128.M004	-

VI. Каналы для специальной проволоки

Канал	Цвет	Ø внутр. / внешн.	для Ø проволоки	для 3 м	для 4 м	для 5 м	для 8 м
Канал пластмассовый	нефтяной	2,0 / 4,7	1,0-1,2	126.0069	126.0070	126.0071	-
Канал пластмассовый	нефтяной	2,7 / 4,7	1,6	126.0072	126.0073	126.0074	-
Канал полиамидный*	серый	2,0 / 4,0	1,0-1,2	-	128.0015	-	128.0019
Канал полиамидный*	серый	2,3 / 4,7	1,6	-	128.0021	-	128.0023
Канал полиамидный*	серый	2,9 / 4,7	2,4	-	128.0025	-	128.0032

*только для горелок "Push-Pull"

Рукоятки и модули управления

VII. Рукоятки / трубчатые рукоятки

Тип	Описание	Идент №
RF GRIP 15 / 25 / 26 / 36 / 36 LC	рукоятка типа MB	180.D027
шаровый шарнир MB GRIP	воздушное охлаждение	400.0100
RF 45 / 45 LC	рукоятка типа K	400.0099
Пред. от изгиба 45 LC		400.0101
MB GRIP 15 / 24 / 25 / 26 / 36	рукоятка типа MB	180.0127
шаровый шарнир MB GRIP	воздушное охлаждение	400.1124
MB GRIP 240 / 401 / 501	рукоятка типа MB	180.0127
шаровый шарнир MB GRIP	жидкостное охлаждение	400.1125
внутреннее кольцо MB GRIP	для шарового шарнира (400.1125), жидк. охл.	400.0790
ABIMIG® GRIP A 155 / 255 / 305 / 355	рукоятка типа MB	180.0127
шаровый шарнир короткий ABIMIG® GRIP A	воздушное охлаждение	400.1323.1
ABIMIG® GRIP A 405	рукоятка типа GRIP-S	180.0132.1
шаровый шарнир короткий ABIMIG® GRIP A	воздушное охлаждение	400.1323.1
ABIMIG 155 T	рукоятка типа L	180.D054
Пред. от изгиба	резиновый для рукоятки типа L	400.D267
ABIMIG 255 / 305 / 355 T	рукоятка типа S	180.D026
Пред. от изгиба	пружина диам. 21	400.D205
ABIMIG 455 T	рукоятка типа V	180.D024
ABIMIG® GRIP W 555 / 605	рукоятка типа GRIP-S	180.0132.1
шаровый шарнир ABIMIG® GRIP W	жидкостное охлаждение	400.1125
внутреннее кольцо ABIMIG® GRIP W	для шарового шарнира (400.1125), жидк. охл.	400.0790
ABIMIG® 452 / 645	рукоятка типа AM	180.0111
шаровый шарнир ABIMIG® 452 / 645	жидкостное охлаждение	400.0949
ABIMIG® MT 452 / 645	трубчатая рукоятка MT	180.0114
RAB Plus 15 / 24 / 25 / 36 / 240 / 501	рукоятка RAB Plus	180.0110
AUT 24 / 25 / 26 / 36 / 240 / 401 / 501	трубчатая рукоятка AUT	180.0097

VIII. Рукоятка типа GRIP-S и модули управления / рукоятка типа TO

Тип	Описание	Задачи	Идент №
все горелки ABIMIG® GRIP	рукоятка типа SH, без модуля		180.0133.1
все горелки ABIMIG® GRIP	модуль с потенциометром слева 10 кОм	BIS-01L	400.0956
	модуль с потенциометром справа 10 кОм	BIS-01R	400.0957
	модуль с потенциометром 10 кОм LED для Migatronik®	BIS-02	400.0958
	модуль с кнопкой и 4 LED	BIS-06	400.0959
	модуль с двойной клавишей в виде качели вдоль	BIS-10A	400.0963
	модуль с двойной клавишей в виде качели поперек	BIS-10B	400.0964
	модуль с двойной клавишей в виде качели поперек для FRONIUS®	BIS-10D	400.1085
	модуль с 2 двойн. клавишами в виде качели вдолмодуль с 2	BIS-13A	400.0966
	двойн. клавишами в виде качели вдоль для EWM®		
	модуль с двойной клавишей в виде 2 кнопок для CLOOS®	BIS-18	400.1012
все горелки ABIMIG® GRIP	рукоятка типа TO (клавиша сверху)		180.0134.1

IX. Адаптеры

Тип	Описание	Идент №
для всех типов горелок MB / MB GRIP / ABIMIG® GRIP 155-355	для применения рукояток типа GRIP-S, SH und TO	400.1341.1

Рукоятки и модули управления

Рукоятка типа „MB“



Идент № 180.0127

Рукоятка типа „GRIP-S“

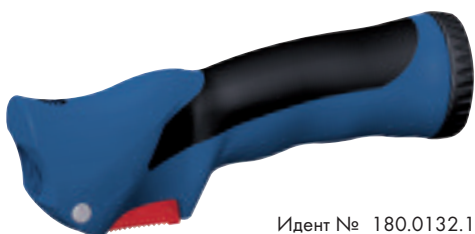

Идент № 180.0132.1

Рукоятка типа „TO“



в сборе с клавишей сверху
Идент № 180.0134.1

Рукоятка типа „SH“



BIS-01L
модуль с потенциометром
слева 10 кОм



BIS-01R
модуль с потенциометром
справа 10 кОм



BIS-02
модуль с потенциометром
10 кОм LED для Migatronik®



BIS-06
модуль с кнопкой и 4 LED



BIS-10A
модуль с двойной клавишей
в виде качели вдоль



BIS-10B
модуль с двойной клавишей
в виде качели поперек



BIS-10D
модуль с двойной клавишей
в виде качели поперек для FRONIUS®



BIS-13A
модуль с 2 двойн. клавишей
в виде качели вдоль для EWM®



BIS-18
модуль с двойной клавишей
в виде кнопок (185.0059) для
CLOOS®



вкл. надстройку для модулей
Идент № 180.0133.1

Адаптер



для всех типов горелок MB / MB GRIP / ABIMIG® GRIP 155-355
для применения рукояток типа GRIP-S, SH und TO
Идент № 400.1341.1

Внимание! Все названные в этом каталоге товарные знаки являются собственностью соответствующих фирм.

Система центральных гнезд и штекеров

Универсальное соединение...

Уже более 30 лет они являются нормой для систем подключения в MIG/MAG-установках с воздушным и жидкостным охлаждением – центральное гнездо и центральный штекер в оригинале от ABICOR BINZEL.

Все сварочные установки отличаются между собой конструкцией и системой подачи проволоки, которые тоже варьируются в габаритах. Для всех, однако, есть общее – подходящий центральный разъем ABICOR BINZEL.

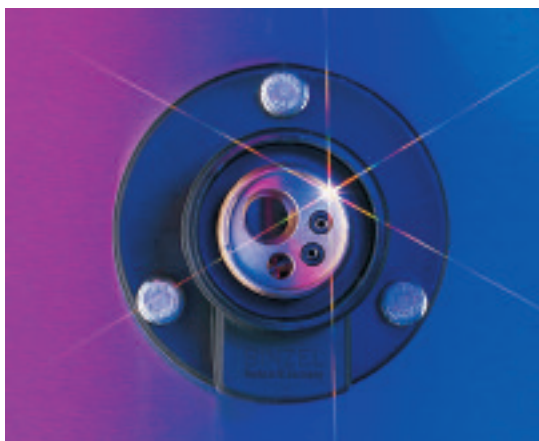
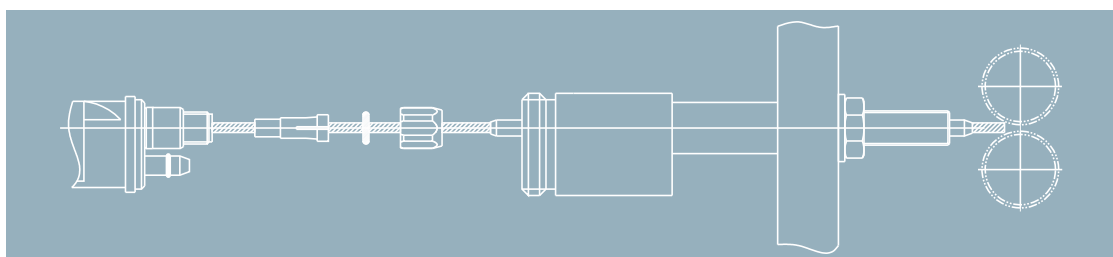

У нас в распоряжении более 500 различных типов центральных разъемов. Назовите нам лишь марку и тип подающего механизма или установки, и мы предложим Вам соответствующий запросу разъем. Если все-таки возникнут проблемы с установкой разъема – свяжитесь с нами и мы позаботимся об этом.

Система центральных гнезд и штекеров

Изоляционные фланцы

Наименование	Поз.	Спецификация	Идент №
Изоляционный фланец	(б/рис)	Ø 120 мм	501.0602
Изоляционный фланец	1	Δ 85 мм	501.2381
Изоляционный фланец	2	Ø 85 мм	501.0616
Изоляционный фланец	3	Ø 50 мм	501.0588
Изоляционный фланец	(б/рис)	□ 60 мм	501.2308



Латунный корпус

Наименование	Поз.	Спецификация	Идент №
Латунный корпус	4	Газ аксиально	501.0168
Латунный корпус	5	Газ аксиально	501.0169
Латунный корпус	6	Ток/газ радиально	501.0170
Латунный корпус	7	Ток и газ радиально	501.0172
Латунный корпус	8	Ток радиально / газ аксиально	501.0175
Втулка с проводом управления	(б/рис)	600 мм (белый)	501.0183
Втулка с проводом управления	(б/рис)	600 мм (коричневый)	501.2020



Промежуточные соединения

Наименование	Поз.	Спецификация	Идент №
Штырь Ø 16	9	100 мм	501.2191
Штырь Ø 16	10	170 мм	501.2192
Штырь Ø 16	11	250 мм	501.2193
Штырь Ø 22	12	200 мм	501.2190

В качестве примера для более 500 различных промежуточных соединений программы ABICOR BINZEL, здесь представлен ряд заготовок для индивидуальной обработки.

Готовые разъемы мы поставляем по запросу. Назовите нам при заказе марку и тип подающего механизма или комплектной установки.



Наименование	Идент №
Токовой зажим	501.0280

Система центральных гнезд и штекеров



Капиллярные трубки

Наименование	Спецификация	Идент №
Капиллярная трубка для проволоки до Ø1,0 мм	200 мм	129.0164
	300 мм	129.0187
	500 мм	129.0189
	1000 мм	129.0107
Капиллярная трубка для проволоки до Ø 1,6 мм	200 мм	129.0313
	300 мм	129.0357
	500 мм	129.0361
Капиллярная трубка для проволоки Ø 2,0 и 2,4 мм	1000 мм	129.0227
	200 мм	129.0395
	300 мм	129.0411
	500 мм	129.0412
	1000 мм	129.0366

Опорные трубки

Наименование	Спецификация	Идент №
Опорная трубка для каналов	200 мм	129.0461
	300 мм	129.0471
	500 мм	129.0473
	1000 мм	129.0426

Опорные трубки необходимо подгонять в соответствии с указанием по установке на стр. 49.



Быстрозъемные соединения

Наименование	Идент №
Спецификация	501.0190
для подключения через накидную гайку G 1/2" с токовым разъемом	501.0198
для установки на шланг Ø 6 мм	501.0204
для установки на шланг Ø 6,5 мм	501.0230
для подключения через накидную гайку G 3/8" с токовым разъемом	501.0163
для установки на шланг Ø 10 мм	501.0195
для подключения через накидную гайку M 12x1,5	501.0194
для подключения через накидную гайку G 3/8"	501.0189
для подключения через накидную гайку M 12x1	501.0176
для подключения через накидную гайку G 1/4"	501.0158
для подключения через накидную гайку M 14x1	501.0197
для подключения через накидную гайку G 1/2"	501.0191
для подключения через накидную гайку 5/8" с внешней левой резьбой	501.0188
для подключения через накидную гайку 7/8" 14G-UNF	501.0196
Уплотнительное кольцо	501.0304
Быстрозъемное соединение с внешней резьбой G 1/8"	177.0003
Быстрозъемное соединение с внутренней резьбой G 1/8"	177.0002
Быстрозъемное соединение с внешней резьбой G 3/8"	177.0012



Система центральных гнезд и штекеров

Указание для установки пластмассовых каналов



Схема габаритов центрального разъема (просьба указать данные и переслать по факсу)



	Источник питания	Подающий механизм
Производитель		
Тип		
Производственный №		
Год выпуска		

	Разъемы/соединения		Длина шланга / кабеля (в мм)	Разъемы/соединения	
	Штепсельные разъемы	Резьбы		внутри	снаружи
Газ					
Ток					
вода вперед					
Ток / вода					
Провод управления	1 <input type="checkbox"/>	2 <input type="checkbox"/>	3 <input type="checkbox"/>	пол.	

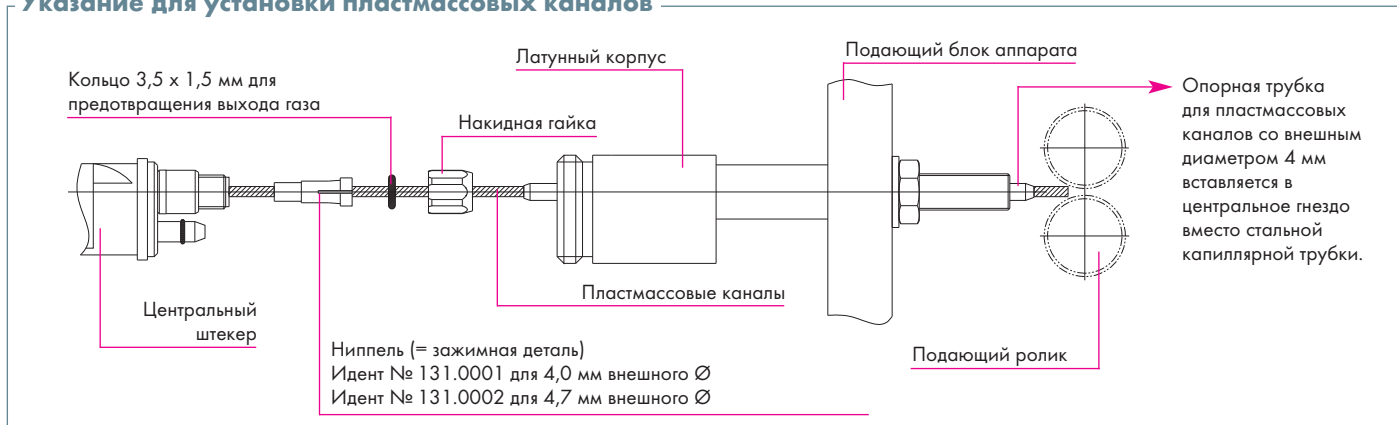
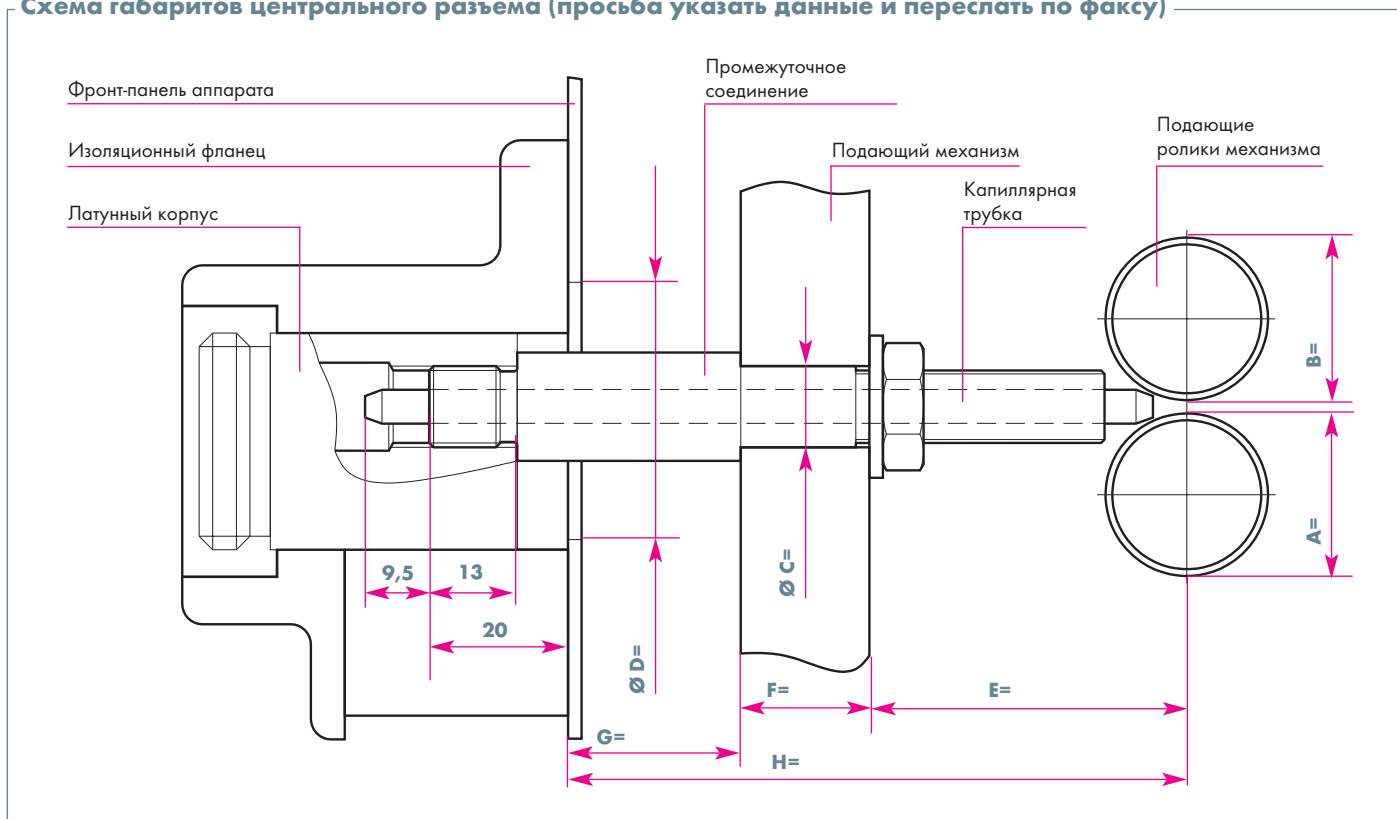
Отправитель

Фирма:	
Улица / № дома	
Индекс:	
Город/село:	

Фамилия:	
Телефон:	
Факс:	
Дата:	
Подпись:	

Совет:

С целью многоразового использования данной страницы, предлагаем указывать информацию на заранее подготовленной копии.

Центральный адаптер с пружинными контактами

Мягкий контакт. . .

Даже если контакты слегка повреждены из-за жестких условий эксплуатации или деформированы из-за неправильной эксплуатации – центральный адаптер обеспечит безопасный контакт даже с разъемами других производителей



При подключении адаптера к разъему, контактные штырьки адаптера находятся в плотном контакте с разъемом, так как пружинная нагрузка обеспечивает дополнительное давление.

Даже в случае неправильного использования или при выборе несоответствующего разъема, повреждений не произойдет, т.к. контактные штырьки обладают гибкими характеристиками.



Постоянный контакт, благодаря пружинным контактам!

Центральный адаптер с пружинными контактами

Тип	Тип горелки	Идент. №
Центр.адаптер KZ-2	для MB / MB GRIP & RAB Plus, воздушное охлаждение	501.0003
Центр.адаптер WZ-2	для MB / MB GRIP, Push-Pull & RAB Plus, жидкостное охлаждение	501.0015
Центр.адаптер WZ-2	для ABIMIG®, жидкостное охлаждение	501.0015
Центр.адаптер GZ-2	для Push-Pull, воздушное охлаждение	501.0005
Адаптер с проводом управления	100мм (белый)	501.2378
Адаптер с проводом управления	100мм (коричневый)	501.2377



TIG

Сварочные горелки TIG

- ABITIG® GRIP 9 / ABITIG® GRIP 20
- ABITIG® GRIP 17 / ABITIG® GRIP 18 / ABITIG® GRIP 26
- ABITIG® GRIP 24 G / ABITIG® GRIP 24 W
- ABITIG® GRIP 12-1
- ABITIG® GRIP 18 SC
- ABITIG® GRIP 150 / ABITIG® GRIP 260 W
- ABITIG® GRIP 200 / ABITIG® GRIP 450 W / ABITIG® GRIP 450 W SC
- ABITIG® GRIP Little 9 / 9 F / 20 / 20 F
ABITIG® GRIP Little 17 / 24 G / 24 W
ABITIG® GRIP Little 150 / 150 F / 260 W
- ABITIG® 9 V / ABITIG® 17 V and FV / ABITIG® 26 V и FV
- ABITIG® 150 MT / ABITIG® 260 W MT / ABITIG® 200 MT / ABITIG® 300 W MT / ABITIG® 400 W MT / ABITIG® 500 W MT

Запасные части

- Силовые кабели, провода управления и шланги
- Рукоятки и модули управления

Сварочные горелки серии "ABITIG® GRIP" воздушное и жидкостное охлаждение

ABITIG® GRIP – комплексное решение по TIG горелкам. Эта серия ABITIG® горелок выгодно отличается оптимальной эргономикой, а также своей последовательной модульной конструкцией.

Различной мощности горелки с воздушным и жидкостным охлаждением комбинируются со стандартной эргономичной рукояткой, в которую интегрированы различные функции включения и регулирования. Кроме того, все запасные части соответствуют мировому стандарту.

Гибкий и крепкий шланговый пакет с возможностью модульной адаптации разъемов.

- Эргономичная рукоятка "GRIP", обеспечивает высокую степень сцепления и оптимальное ощущение горелки, подходит для всех типов горелок ABITIG® GRIP.
- В рукоятке предусмотрены модульные функции включения и управления
- Короткое шаровое соединение рукоятки и кабельного пакета обеспечивает наилучший радиус передвижения и идеальное управление
- Легкий и гибкий кабельный пакет с возможностью модульной адаптации разъемов подходит ко всем известным источникам питания TIG
- Запасные части соответствуют мировому стандарту



Рекомендация:

Чтобы защитить сварочную горелку жидкостного охлаждения от чрезмерных перегрузок, после окончания сварки желательно не прерывать процесс охлаждения горелки в течении 4 минут.

ABITIG® GRIP 9

Технические данные:

Тип охлаждения:	воздушное
Нагрузка:	110 A DC 80 A AC
ПВ:	35%
Размер электрода:	Ø 0,5-1,6 мм

ABITIG® GRIP 20

Технические данные:

Тип охлаждения:	жидкостное*
Нагрузка:	240 A DC 170 A AC
ПВ:	100%
Размер электрода:	Ø 0,5-3,2 мм

* Давление у входа горелки:
Мин. 2,5 бар (макс. 3,5 бар);
Мин. расход жидкости: 0,7 л/мин.



Технические данные представлены для горелки длиной 8 метров

Укомплектованная горелка			Корпус горелки	
Тип	Охлаждение	Идент. №	Вариант	Идент. №
ABITIG® GRIP 9	воздушное	См. комментарий**	Стандарт	712.5020
ABITIG® GRIP 9 F	воздушное	См. комментарий**	Гибкий	712.5030
ABITIG® GRIP 20	жидкостное	См. комментарий**	Стандарт	712.3020
ABITIG® GRIP 20 F***	жидкостное	См. комментарий**	Гибкий	712.3030

**Из-за различных вариантов механического соединения, мы не можем указать все Идент. № укомплектованной горелки. Для заказа укомплектованной горелки нам необходимы точные данные соединений в аппаратной части.

ABITIG® GRIP 9, ABITIG® GRIP 20

Расходный материал

			
Колпачок (10 шт.)	Короткий 701.0240 / 41V33	Средний 701.0244 / 41V35	Длинный 701.0247 / 41V24

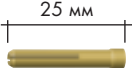
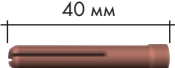
			
Цанга (10 шт.)	Стандартная модель	Стандартная модель	Увеличенная модель
Ø 0,5 мм	701.0249 / 13N20	-	701.1225 / 13N20L
Ø 1,0 мм	701.0250 / 13N21	701.0250 / 13N21	701.1226 / 13N21L
Ø 1,2 мм	701.0254 / -	-	-
Ø 1,6 мм	701.0251 / 13N22	701.0251 / 13N22	701.1227 / 13N22L
Ø 2,0 мм	701.0255 / -	-	-
Ø 2,4 мм	701.0252 / 13N23	701.0252 / 13N23	701.1228 / 13N23L
Ø 3,2 мм	701.0253 / 13N24	701.0253 / 13N24	701.1229 / 13N24L

		
Изолятор / Адаптор	Изолятор (10 шт.) 702.0055 / 598882	Адаптор (5 шт.) 701.1234 / 54N63-20

			
Корпус цанги	Стандартная модель (10 шт.)	Стандартная модель с газовой линзой (10 шт.)	Увеличенная модель с газовой линзой (5 шт.)
Ø 0,5–1,0 мм	701.0275 / 13N26	701.0301 / 45V42	701.1230 / 45V0204S
Ø 1,2 мм	701.0279 / -	701.0313 / -	-
Ø 1,6 мм	701.0276 / 13N27	701.0307 / 45V43	701.1231 / 45V116S
Ø 2,0 мм	701.0280 / -	701.0315 / -	-
Ø 2,4 мм	701.0277 / 13N28	701.0309 / 45V44	701.1232 / 45V64S
Ø 3,2 мм	701.0278 / 13N29	701.0311 / 45V45	701.1233 / 995795S

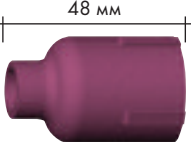
			
Газовое сопло, керамическое (10 шт.)	Стандартная модель	Стандартная модель для газовой линзы	Увеличенная модель для газовой линзы
№ 4 Ø 6,5 мм	701.0281 / 13N08	701.0317 / 53N58	-
№ 5 Ø 8,0 мм	701.0282 / 13N09	701.0318 / 53N59	-
№ 6 Ø 9,5 мм	701.0283 / 13N10	701.0319 / 53N60	701.1199 / 57N75
№ 7 Ø 11,0 мм	701.0284 / 13N11	701.0320 / 53N61	-
№ 8 Ø 12,5 мм	701.0285 / 13N12	-	701.1200 / 57N74
№ 10 Ø 16,0 мм	701.0286 / 13N13	-	701.1201 / 53N88
№ 12	-	-	701.1121 / 53N87

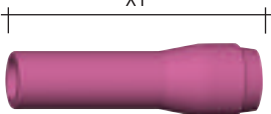
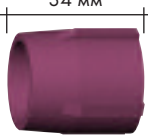
		
Газовое сопло, керамическое (10 шт.) X1	Стандартная модель	Увеличенная модель для газовой линзы ****
№ 4 Ø 6,5 мм 48 мм	701.0289 / 796F71	701.1202 / 53N89
№ 5 Ø 8,0 мм 48 мм	701.0290 / 796F72	
№ 6 Ø 9,5 мм 48 мм	701.0291 / 796F73	
№ 4 Ø 6,5 мм 63 мм	701.0293 / 796F75	
№ 5 Ø 8,0 мм 63 мм	701.0294 / 796F76	
№ 4 Ø 6,5 мм 89 мм	701.0296 / 796F79	

**** Не пригодна в случае высокой частоты

Сварочные горелки серии "ABITIG® GRIP"

воздушное и жидкостное охлаждение

- Эргономичная рукоятка "GRIP", обеспечивает высокую степень сцепления и оптимальное ощущение горелки, подходит для всех типов горелок ABITIG® GRIP
- В рукоятке предусмотрены модульные функции включения и управления
- Короткое шаровое соединение рукоятки и кабельного пакета обеспечивает наилучший радиус передвижения и идеальное управление
- Легкий и гибкий кабельный пакет с возможностью модульной адаптации разъемов подходит ко всем известным источникам питания TIG
- Запасные части соответствуют мировому стандарту



ABITIG® GRIP 17

Технические данные:

Тип охлаждения:	воздушное
Нагрузка:	140 A DC 100 A AC
ПВ:	35%
Размер электрода:	Ø 0,5–2,4 мм

ABITIG® GRIP 18

Технические данные:

Тип охлаждения:	жидкостное*
Нагрузка:	320 A DC 230 A AC
ПВ:	100%
Размер электрода:	Ø 0,5–4,0 мм

* Давление у входа горелки:
Мин. 2,5 бар (макс. 3,5 бар);
Мин. расход жидкости: 0,9 л/мин

ABITIG® GRIP 26

Технические данные:

Тип охлаждения:	воздушное
Нагрузка:	180 A DC 130 A AC
ПВ:	35%
Размер электрода:	Ø 0,5–4,0 мм

Технические данные предоставлены для горелки длиной 8 метров

Рекомендация:

Чтобы защитить сварочную горелку жидкостного охлаждения от чрезмерных перегрузок, после окончания сварки желательно не прерывать процесс охлаждения горелки в течении 4 минут.

Укомплектованная горелка

Тип	Охлаждение	Идент. №	Корпус горелки	
			Вариант	Идент. №
ABITIG® GRIP 17	воздушное	см. комментарий	стандарт	712.1020
ABITIG® GRIP 17 F	воздушное	см. комментарий	гибкий	712.1030
ABITIG® GRIP 18	жидкостное	см. комментарий	стандарт	712.2020
ABITIG® GRIP 18 F	жидкостное	см. комментарий	гибкий	712.2030
ABITIG® GRIP 18 K	жидкостное	см. комментарий	короткий	712.2230
ABITIG® GRIP 26	воздушное	см. комментарий	стандарт	712.4020
ABITIG® GRIP 26 F	воздушное	см. комментарий	гибкий	712.4030
ABITIG® GRIP 26 K	воздушное	см. комментарий	короткий	712.4230



** Из-за различных вариантов механического соединения, мы не можем указать все Идент. № укомплектованной горелки. Для заказа укомплектованной горелки нам необходимы точные данные соединений в аппаратной части.

ABITIG® GRIP 17, ABITIG® GRIP 18, ABITIG® GRIP 26

Расходный материал

		
Колпачок (5 шт.)	короткий	длинный
	712.1053	712.1051

		
Цанга (10 шт.)	Вариант (50мм)	Вариант (52мм)
Ø 0,5 мм	702.0005 / 10N21	701.0169 / 10N21D
Ø 1,0 мм	702.0006 / 10N22	701.0171 / 10N22D
Ø 1,2 мм	702.0007 / -	701.0170 / -
Ø 1,6 мм	702.0008 / 10N23	701.0172 / 10N23D
Ø 2,0 мм	702.0012 / -	701.0176 / -
Ø 2,4 мм	702.0009 / 10N24	701.0173 / 10N24D
Ø 3,0 мм	702.0241 / -	-
Ø 3,2 мм	702.0010 / 10N25	701.0174 / 10N25D
Ø 4,0 мм	702.0011 / 54N20	701.0175 / 54N20D

			
Изолятор / Адаптор	Изолятор (10 шт.)	Адаптор (10 шт.)	Адаптор (5 шт.)
	703.0012 / 18CG	701.0130 / 54N01	701.1122 / 54N63

			
Корпус цанги	Стандартная модель (10 шт.)	Стандартная модель с газовой линзой (10 шт.)	Увеличенная модель с газовой линзой (5 шт.)
Ø 0,5-1,2 мм	701.0190 / 10N30	701.0201 / 45V24	-
Ø 1,6 мм	701.0191 / 10N31	701.0203 / 45V25	701.1116 / 45V116
Ø 2,0 мм	701.0196 / 10N32	701.0207 / 45V26	-
Ø 2,4 мм	701.0196 / 10N32	701.0207 / 45V26	701.1117 / 45V64
Ø 3,2 мм	701.0197 / 10N28	701.0209 / 45V27	701.1118 / 995795
Ø 4,0 мм	701.0198 / 406488	701.0211 / 45V28	701.1208 / 45V63

			
Газовое сопло, керамическое (10 шт.)	Стандартная модель	Стандартная модель для газовой линзы	Увеличенная модель для газовой линзы
№ 4 Ø 6,5 мм	701.0107 / 10N50	701.0420 / 54N18	-
№ 5 Ø 8,0 мм	701.0108 / 10N49	701.0421 / 54N17	-
№ 6 Ø 9,5 мм	701.0109 / 10N48	701.0422 / 54N16	701.1199 / 57N75
№ 7 Ø 11,0 мм	701.0110 / 10N47	701.0423 / 54N15	-
№ 8 Ø 12,5 мм	701.0111 / 10N46	701.0424 / 54N14	701.1200 / 57N74
№ 10 Ø 16,0 мм	701.0113 / 10N45	-	701.1201 / 53N88
№ 12 Ø 19,5 мм	701.0114 / 10N44***	701.0426 / 54N19	701.1121 / 53N87

*** длина 50мм

			
Газовое сопло, керамическое (10 шт.)	Стандартная модель	Стандартная модель для газовой линзы	Увеличенная модель для газовой линзы
№ 5 Ø 8,0 мм	701.0115 / 10N49L	701.0427 / 54N17L	-
№ 6 Ø 9,5 мм	701.0116 / 10N48L	701.0428 / 54N16L	-
№ 7 Ø 11,0 мм	701.0117 / 10N47L	701.0429 / 54N15L	-
Ø 24,0 мм	-	-	701.1202 / 53N89

**** Не пригодна в случае высокой частоты

Сварочные горелки серии "ABITIG® GRIP"

воздушное и жидкостное охлаждение

- Эргономичная рукоятка "GRIP", обеспечивает высокую степень сцепления и оптимальное ощущение горелки, подходит для всех типов горелок ABITIG® GRIP
- В рукоятке предусмотрены модульные функции включения и управления
- Короткое шаровое соединение рукоятки и кабельного пакета обеспечивает наилучший радиус передвижения и идеальное управление
- Легкий и гибкий кабельный пакет с возможностью модульной адаптации разъемов подходит ко всем известным источникам питания TIG
- Запасные части соответствуют мировому стандарту



ABITIG® GRIP 24 G

Технические данные:

Тип охлаждения:	воздушное
Нагрузка:	110 A DC 80 A AC
ПВ:	35%
Размер электрода:	Ø 0,5-1,6 мм

ABITIG® GRIP 24 W

Технические данные:

Тип охлаждения:	жидкостное*
Нагрузка:	140 A DC 100 A AC
ПВ:	100%
Размер электрода:	Ø 0,5-2,4 мм

* Давление у входа горелки:
Мин. 2,5 бар (макс. 3,5 бар);
Мин. расход жидкости: 0,7 л/мин.

Технические данные предоставлены для горелки длиной 8 метров

Рекомендация:

Чтобы защитить сварочную горелку жидкостного охлаждения от чрезмерных перегрузок, после окончания сварки желательно не прерывать процесс охлаждения горелки в течении 4 минут.

Укомплектованная горелка

Тип	Охлаждение	Идент. №	Корпус горелки	Идент. №
ABITIG® GRIP 24 G	воздушное	см. комментарий**	стандарт	712.7020
ABITIG® GRIP 24 W	жидкостное	см. комментарий**	стандарт	712.7120

** Из-за различных вариантов механического соединения, мы не можем указать все Идент. № укомплектованной горелки. Для заказа укомплектованной горелки нам необходимы точные данные соединений в аппаратной части.

ABITIG® GRIP 24 G, ABITIG® GRIP 24 W

Расходный материал



Изолятор / Адаптор
(10 шт.)

Изолятор

Адаптор для газовой линзы

	701.0458 / 53N22	701.0459 / 53N66
--	------------------	------------------

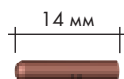

Цанга (10 шт.)

Стандартная модель

Стандартная модель для газовой линзы

Ø 0,5 мм	701.0452 / 53N15	701.0461 / -
Ø 1,0 мм	701.0453 / 53N16	701.0462 / 53N63
Ø 1,2 мм	701.0455 / -	701.0464 / -
Ø 1,6 мм	701.0454 / 53N14	701.0463 / 54N64
Ø 2,0 мм	701.0456 / -	701.0466 / -
Ø 2,4 мм	701.0457 / 24C332	701.0465 / 24GLC332



Корпус цанги
(10 шт.)

Стандартная модель

Стандартная модель с газовой линзой

Ø 0,5 мм	701.0479 / 53N17	701.0301 / 45V41
Ø 1,0 мм	701.0480 / 53N18	701.0301 / 45V42
Ø 1,2 мм	701.0483 / -	701.0313 / -
Ø 1,6 мм	701.0481 / 53N19	701.0307 / 45V43
Ø 2,0 мм	701.0484 / -	701.0315 / -
Ø 2,4 мм	701.0482 / 24CB332	701.0309 / 45V44

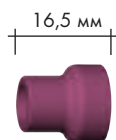

Газовое сопло, керамическое (10 шт.)

Стандартная модель

Стандартная модель для газовой линзы

№ 4 Ø 6,5 мм	701.0468 / 53N24	701.0317 / 53N58
№ 5 Ø 8,0 мм	701.0469 / 53N25	701.0318 / 53N59
№ 6 Ø 9,5 мм	701.0470 / 53N27	701.0319 / 53N60
№ 7 Ø 11,0 мм	-	701.0320 / 53N61

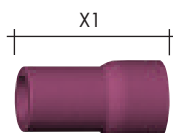

Газовое сопло, керамическое (10 шт.) X1

Стандартная модель

№ 4L Ø 6,5 мм 29,0 мм	701.0471 / 53N28
№ 6L Ø 9,5 мм 29,0 мм	701.0472 / 53N26
№ 4L Ø 6,5 мм 62,5 мм	701.0473 / 53N24L
№ 5L Ø 8,0 мм 91,5 мм	701.0474 / 53N27L

Сварочные горелки серии "ABITIG® GRIP" жидкостное охлаждение

- Эргономичная рукоятка "GRIP", обеспечивает высокую степень сцепления и оптимальное ощущение горелки, подходит для всех типов горелок ABITIG® GRIP
- В рукоятке предусмотрены модульные функции включения и управления
- Короткое шаровое соединение рукоятки и кабельного пакета обеспечивает наилучший радиус передвижения и идеальное управление
- Легкий и гибкий кабельный пакет с возможностью модульной адаптации разъемов подходит ко всем известным источникам питания TIG
- Запасные части соответствуют мировому стандарту



ABITIG® GRIP 12-1

Технические данные:

Тип охлаждения:	жидкостное *
Нагрузка:	350 A DC 250 A AC
ПВ:	100%
Размер электрода:	Ø 1,6–4,0 мм

* Давление у входа горелки:
Мин. 2,5 бар (макс. 3,5 бар);
Мин. расход жидкости: 0,7 л/мин

Технические данные предоставлены для горелки длиной 8 метров

Рекомендация:

Чтобы защитить сварочную горелку жидкостного охлаждения от чрезмерных перегрузок, после окончания сварки желательно не прерывать процесс охлаждения горелки в течении 4 минут.

Укомплектованная горелка

Тип	Охлаждение	Идент. №	Корпус горелки	Идент. №
ABITIG® GRIP 12-1	жидкостное	см. комментарий **	стандарт	712.0020



** Из-за различных вариантов механического соединения, мы не можем указать все Идент. № укомплектованной горелки. Для заказа укомплектованной горелки нам необходимы точные данные соединений в аппаратной части.

ABITIG® GRIP 12-1

Расходный материал

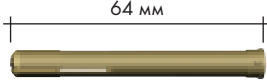
		
Колпачок	короткий	длинный
	712.0053	712.0051

	
Цанга (10 шт.)	Стандартная модель
Ø 1,6 мм	712.0062
Ø 2,4 мм	712.0063
Ø 3,2 мм	712.0064
Ø 4,0 мм	712.0065

		
Корпус цанги (10 шт.)	Стандартная модель	Стандартная модель с газовой линзой
Ø 1,6 мм	712.0072	712.0101
Ø 2,4 мм	712.0073	712.0102
Ø 3,2 мм	712.0074	712.0103
Ø 4,0 мм	712.0075	712.0104

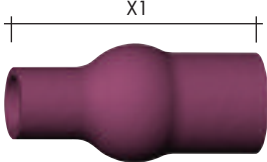
	
Газовое сопло, керамическое (10 шт.) X1	Стандартная модель
№ 4 Ø 6,5 мм 43 мм	704.0046 / 130.00
№ 5 Ø 8,0 мм 43 мм	704.0047 / 131.00
№ 6 Ø 9,5 мм 43 мм	704.0048 / 132.00
№ 7 Ø 11,0 мм 43 мм	704.0049 / 133.00
№ 8 Ø 12,5 мм 43 мм	704.0050 / 134.00
№ 9 Ø 14,5 мм 43 мм	704.0051 / 135.00
№ 10 Ø 16,0 мм 43 мм	704.0052 / 136.00
№ 11 Ø 17,5 мм 48 мм	704.0053 / 137.00

Сварочные горелки серии "ABITIG® GRIP" жидкостное охлаждение

- Эргономичная рукоятка "GRIP", обеспечивает высокую степень сцепления и оптимальное ощущение горелки, подходит для всех типов горелок ABITIG® GRIP
- В рукоятке предусмотрены модульные функции включения и управления
- Короткое шаровое соединение рукоятки и кабельного пакета обеспечивает наилучший радиус передвижения и идеальное управление
- Легкий и гибкий кабельный пакет с возможностью модульной адаптации разъемов подходит ко всем известным источникам питания TIG
- Запасные части соответствуют мировому стандарту



ABITIG® GRIP 18 SC

Технические данные:

Тип охлаждения:	жидкостное*
Нагрузка:	400 А DC 280 А AC
ПВ:	100%
Размер электрода	Ø 0,5–4,8 мм

* Давление у входа горелки:
Мин. 2,5 бар (макс. 3,5 бар);
Мин. расход жидкости: 0,9л/мин.

Технические данные предоставлены для горелки длиной 8 метров

Рекомендация:

Чтобы защитить сварочную горелку жидкостного охлаждения от чрезмерных перегрузок, после окончания сварки желательно не прерывать процесс охлаждения горелки в течении 4 минут.

Укомплектованная горелка

Тип	охлаждение	Идент. №	Корпус горелки	Идент. №
ABITIG® GRIP 18 SC	жидкостное	см. комментарий**	стандарт	712.6020

** Из-за различных вариантов механического соединения, мы не можем указать все Идент. № укомплектованной горелки. Для заказа укомплектованной горелки нам необходимы точные данные соединений в аппаратной части.

ABITIG® GRIP 18 SC

Расходный материал

		
Колпачок (5 шт.)	короткий 712.1053	длинный 712.1051

		
Цанга (10 шт.)	Стандартная модель	HL модель
Ø 0,5 мм	702.0005 / 10N21	-
Ø 1,0 мм	702.0006 / 10N22	-
Ø 1,6 мм	702.0008 / 10N23	-
Ø 2,4 мм	702.0009 / 10N24	-
Ø 3,0 мм	702.0241 / -	-
Ø 3,2 мм	702.0010 / 10N25	712.6064 / 10N25HD
Ø 4,0 мм	-	712.6065 / 54N20HD
Ø 4.8 мм	-	712.6066 / 18C36

	
Изолятор (5 шт.)	Изолятор 712.6043 / 18NG

			
Корпус цанги (10 шт.)	Стандартная модель	Стандартная модель с газовой линзой	HL модель
Ø 0,5 мм	-	712.6099 / 18GL02	-
Ø 1,0 мм	-	712.6100 / 18GL04	-
Ø 1,6 мм	-	712.6101 / 18GL16	-
Ø 2,4 мм	-	712.6102 / 18GL32	-
Ø 3,2 мм	-	712.6103 / 18GL18	-
Ø 4,0 мм	-	712.6104 / 18GL53	-
Ø 4.8 мм	-	712.6105 / 18GL36	-
Ø 0,5-3.2 мм	712.6074 / NCB-53	-	-
Ø 3,2-4.8 мм	-	-	712.6076 / NCB-36

		
Газовое сопло, керамическое (10 шт.)	Стандартная модель	Стандартная модель
№ 4 Ø 6,5 мм	701.0420 / 54N18	-
№ 5 Ø 8,0 мм	701.0421 / 54N17	701.0427 / 54N17L
№ 6 Ø 9,5 мм	701.0422 / 54N16	701.0428 / 54N16L
№ 7 Ø 11,0 мм	701.0423 / 54N15	701.0429 / 54N15L
№ 8 Ø 12,5 мм	701.0424 / 54N14	-
№ 12 Ø 19,5 мм	701.0426 / 54N19	-

Сварочные горелки серии "ABITIG® GRIP"

воздушное и жидкостное охлаждение

Продукты нового поколения ABITIG® GRIP серии с воздушным и жидкостным охлаждением отличаются большой производительностью, удобно смонтированы с целью уменьшения веса. Благодаря оптимальному отводу тепла можно использовать электроды небольших диаметров.

Число деталей в комплекте горелки уменьшено до трех (колпачок, держатель электрода, газовое сопло). Горелку удобно обслуживать, уменьшаются расходы на складирование.

Уплотнительное кольцо не позволяет газовому соплу напрямую воздействовать на корпус горелки, защищая горелку и удлинняя ее срок службы.

Новая, хорошо продуманная рукоятка позволяет пользоваться многими функциями управления – в результате, еще удобнее эксплуатировать горелку. Кроме того, в рукоятке предусмотрена защита от ВЧ.

- Эргономичная рукоятка "GRIP", обеспечивает высокую степень сцепления и оптимальное ощущение горелки
- В рукоятке предусмотрены модульные функции включения и управления
- Короткое шаровое соединение рукоятки и кабельного пакета обеспечивает наилучший радиус передвижения и идеальное управление
- Легкий и крепкий кабельный пакет с возможностью модульной адаптации разъемов подходит ко всем известным источникам питания TIG
- Только три составные части – упрощает пользование и снижает складские запасы



Рекомендация:

Чтобы защитить сварочную горелку жидкостного охлаждения от чрезмерных перегрузок, после окончания сварки желательно не прерывать процесс охлаждения горелки в течении 4 минут.

ABITIG® GRIP 150 / ABITIG® GRIP 150 F

Технические данные

(с газовым соплом 36 мм):

Тип охлаждения:	воздушное
Нагрузка:	150 A DC 105 A AC
ПВ:	35%
Диаметр электрода:	Ø 1,0-2,4 мм

ABITIG® GRIP 260 W

Технические данные

Тип охлаждения:	жидкостное*
Нагрузка:	280 A DC / 260 A DC 195 A AC / 185 A AC
ПВ:	60% / 100%
Диаметр электрода:	Ø 1,0-3,2 мм

* Давление у входа горелки:

Мин. 2,5 бара (макс. 3,5 бара);
Мин. расход жидкости: 0,7л/мин.

Технические данные предоставлены для горелки 8м.

Укомплектованная горелка

Тип	охлаждение	Идент. №	Корпус горелки	Идент. №
			Вариант	
ABITIG® GRIP 150	воздушное	см. комментарий	стандарт	776.0010
ABITIG® GRIP 150 F	воздушное	см. комментарий	гибкий	776.0130
ABITIG® GRIP 260 W	жидкостное	см. комментарий	стандарт	777.0010

** Из-за различных вариантов механического соединения, мы не можем указать все Идент. № укомплектованной горелки. Для заказа – пользуйтесь формуляром, его Вы можете найти на сайте: www.binzel-abicor.com

ABITIG® GRIP 150, ABITIG® GRIP 260 W

Расходный материал

			
Колпачок	короткий	средний	длинный
	776.0053	771.0051	776.0051

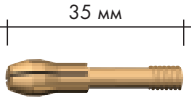
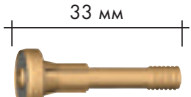
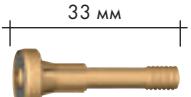
			
Держатель электрода / газовый диффузор	держатель электрода (5 шт.)	газовый диффузор	газовый диффузор
Ø 1,0 мм	776.0061	776.0171	776.0171
Ø 1,6 мм	776.0062	776.0172	776.0172
Ø 2,0 мм	776.0067	776.0177	776.0177
Ø 2,4 мм	776.0063	776.0173	776.0173
Ø 3,2 мм	776.0064	776.0174	776.0174

		
Изолятор / адаптор	стандартный вариант (10 шт.)	для газового диффузора
Изолятор	776.1043	776.0443
Адаптор	-	776.0441

	
Газовый диффузор	газовый диффузор
Ø 1,6 мм	775.0122
Ø 2,4 мм	775.0123
Ø 3,2 мм	775.0124

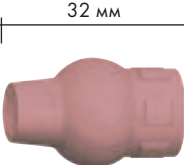
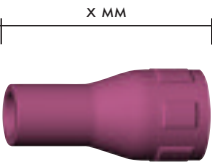
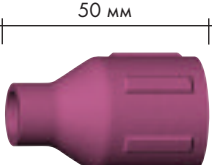
				
Газовое сопло, керамическое (10 шт.)	стандартный вариант	шаровый вариант	стандартный вариант x = 36 мм x = 60 мм	для газового диффузора
Ø 6,5 мм	777.0081	770.0081.10	777.2171 777.2175	-
Ø 8,0 мм	777.0082	770.0082.10	777.2172 777.2176	-
Ø 10,0 мм	777.0083	770.0083.10	777.2173 -	-
Ø 11,5 мм	777.0084	770.0084.10	777.2174 -	-
Ø 12,5 мм	-	-	- -	778.1183
Ø 16,0 мм	-	-	- -	778.1184
Ø 19,5 мм	-	-	- -	778.1188

Сварочные горелки серии "ABITIG® GRIP"

воздушное и жидкостное охлаждение

- Эргономичная рукоятка "GRIP", обеспечивает высокую степень сцепления и оптимальное ощущение горелки
- В рукоятке предусмотрены модульные функции включения и управления
- Короткое шаровое соединение рукоятки и кабельного пакета обеспечивает наилучший радиус передвижения и идеальное управление
- Легкий и гибкий шланговый пакет с возможностью модульной адаптации разъемов подходит ко всем известным источникам питания TIG
- Только три составные части – упрощает использование, экономия складского места



Рекомендация:

Чтобы защитить сварочную горелку жидкостного охлаждения от чрезмерных перегрузок, после окончания сварки желательно не прерывать процесс охлаждения горелки в течении 4 минут.

ABITIG® GRIP 200 / ABITIG® GRIP 200 F

Технические данные:

Тип охлаждения:	воздушное
Нагрузка:	200 A DC 140 A AC
ПВ:	35%
Размер электрода:	Ø 1,6–3,2 мм

ABITIG® GRIP 450 W

Технические данные:

Тип охлаждения:	жидкостное*
Нагрузка:	420 A DC / 400 A DC 300 A AC / 280 A AC
ПВ:	60% / 100%
Размер электрода:	Ø 1,6–4,8 мм

ABITIG® GRIP 450 W SC

Технические данные:

Тип охлаждения:	жидкостное*
Нагрузка:	480 A DC / 450 A DC 340 A AC / 320 A AC
ПВ:	60% / 100%
Размер электрода:	Ø 1,6–4,8 мм

* Давление у входа горелки:
Мин. 2,5 бар (макс. 3,5 бар);
Мин. расход жидкости: 0,7 л/мин.

Технические данные предоставлены для горелки длиной 8 метров

Укомплектованная горелка

Тип	Охлаждение	Идент. №	Корпус горелки	Идент. №
Тип	Охлаждение	Идент. №	Вариант	Идент. №
ABITIG® GRIP 200	воздушное	см. комментарий**	стандарт	774.0010
ABITIG® GRIP 200 F	воздушное	см. комментарий**	гибкий	774.0130
ABITIG® GRIP 200 K	воздушное	см. комментарий**	короткий	774.0230
ABITIG® GRIP 450 W	жидкостное	см. комментарий**	стандарт	775.0010
ABITIG® GRIP 450 WK	жидкостное	см. комментарий**	короткий	775.0230

Головка горелки (стандартная и короткая), предназначенная для горелки ABITIG® 450 W SC, идентична головке горелки ABITIG® 450 W. Комплекты горелок отличаются конструкцией шлангового пакета.

** Из-за различных вариантов механического соединения, мы не можем указать все Идент. № укомплектованной горелки. Для заказа – пользуйтесь формуляром, его Вы можете найти на сайте: www.binzel-abicor.com

ABITIG® GRIP 200, ABITIG® GRIP 450 W, ABITIG® GRIP 450 W SC

Расходный материал

		
Колпачок	короткий 773.0053	длинный 773.0051

			
Электрододержатель / Газовый диффузор	электрододержатель	газовый диффузор	газовый диффузор
Ø 1,6 мм	775.0062	773.0172	773.0172
Ø 2,0 мм	775.0067	773.0177	773.0177
Ø 2,4 мм	775.0063	773.0173	773.0173
Ø 3,2 мм	775.0064	773.0174	773.0174
Ø 4,0 мм	775.0065	773.0175	773.0175
Ø 4,8 мм	775.0066	773.0176	773.0176

		
Изолятор	стандартная модель 775.1043	для газового диффузора 775.1143

	
Газовый диффузор	газовый диффузор
Ø 1,6 мм	775.0122
Ø 2,4 мм	775.0123
Ø 3,2 мм	775.0124
Ø 4,0 мм	775.0125
Ø 4,8 мм	775.0126

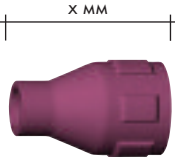
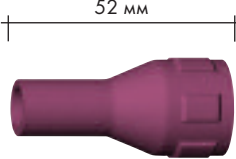
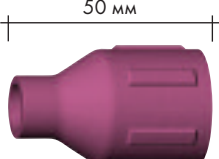
			
Газовое сопло, керамическое (10 шт.)	стандартный вариант x = 26 мм x = 37 мм	стандартный вариант	для газового диффузора
Ø 7,5 мм	- 775.0081	775.2171	-
Ø 10,0 мм	775.0152 775.0082	775.2172	-
Ø 12,5 мм	- -	-	778.1183
Ø 13,0 мм	775.0153 775.0083	775.2173	-
Ø 13,0 мм	- 775.0183	-	-
Ø 15,0 мм	- 775.0084	775.2174	-
Ø 15,0 мм	- 775.0184	-	-
Ø 16,0 мм	- -	-	778.1184
Ø 19,5 мм	- -	-	778.1188

Сварочные горелки серии "ABITIG® GRIP Little"

воздушное и жидкостное охлаждение

Сварочные горелки серии ABITIG® GRIP Little обеспечивают удобство работы в труднодоступных местах, благодаря своему компактному дизайну и идеальному балансу.

Горелки разной мощности оснащены эргономичной рукояткой "GRIP", в которую можно интегрировать стандартный выключатель и некоторые функции управления.

В рукоятке предусмотрены модульные функции включения и управления. Запасные части соответствуют мировому стандарту.

Легкий и гибкий кабельный пакет с возможностью модульной адаптации разъемов подходит ко всем известным источникам питания.



Технические данные (EN 60 974-7):

Сварочные горелки "ABITIG® GRIP Little" (воздушное охлаждение)

Тип	Нагрузка (A)		ПВ (%)	Размер электрода (Ø in мм)
	DC	AC		
ABITIG® GRIP Little 9 / 9 F	110	80	35	0,5-1,6
ABITIG® GRIP Little 17 / 17 F	140	100	35	0,5-2,4
ABITIG® GRIP Little 24 G	110	80	35	0,5-1,6
ABITIG® GRIP Little 150 / 150 F	140	100	35	1,0-2,4

Сварочные горелки "ABITIG® GRIP Little" (жидкостное охлаждение)

Тип	Нагрузка (A)		ПВ (%)	Размер электрода (Ø in мм)
	DC	AC		
ABITIG® GRIP Little 20 / 20 F	220	150	100	0,5-3,2
ABITIG® GRIP Little 24 W	140	100	100	0,5-2,4
ABITIG® GRIP Little 260 W	240	170	100	1,0-3,2

“ABITIG® GRIP Little”

- Эргономичная рукоятка “GRIP”, обеспечивает высокую степень сцепления и оптимальное ощущение горелки, подходит для всех типов горелок ABITIG® GRIPP
- В рукоятке предусмотрены модульные функции включения и управления
- Превосходная защита от ВЧ
- Легкий и гибкий кабельный пакет с возможностью модульной адаптации разъемов подходит ко всем известным источникам питания TIG
- Запасные части соответствуют мировому стандарту
- воздушное охлаждение до 140 А – при 35%ПВ
- жидкостное охлаждение до 240 А – при 100%ПВ



- 1 ABITIG® 9 / 9 F
- 2 ABITIG® 17 / 17 F
- 3 ABITIG® 20 / 20 F
- 4 ABITIG® 24 G
- 5 ABITIG® 24 W
- 6 ABITIG® 150 / 150 F
- 7 ABITIG® 260 W

Укомплектованная горелка *

Тип	Ручка	Идент. №	Корпус горелки
ABITIG® 9	ABITIG® GRIP Little	см. комментарий**	стандарт 705.0001
ABITIG® 9 F	ABITIG® GRIP Little	см. комментарий**	гибкий 703.0001
ABITIG® 17	ABITIG® GRIP Little	см. комментарий**	стандарт 705.0033
ABITIG® 17 F	ABITIG® GRIP Little	см. комментарий**	гибкий 703.0009
ABITIG® 20	ABITIG® GRIP Little	см. комментарий**	стандарт 705.0058
ABITIG® 20 F	ABITIG® GRIP Little	см. комментарий**	гибкий 703.0302
ABITIG® 24 G	ABITIG® GRIP Little	см. комментарий**	стандарт 705.0075
ABITIG® 24 W	ABITIG® GRIP Little	см. комментарий**	стандарт 705.0080
ABITIG® 150	ABITIG® GRIP Little	см. комментарий**	стандарт 770.0010.1
ABITIG® 150 F	ABITIG® GRIP Little	см. комментарий**	гибкий 770.0130.1
ABITIG® 260 W	ABITIG® GRIP Little	см. комментарий**	стандарт 772.0010.1

Запасные части, аналогичны подобным “ABITIG® GRIP”

**Из-за различных вариантов механического соединения, мы не можем указать все Идент. № укомплектованной горелки. Для заказа укомплектованной горелки нам необходимы точные данные соединений в аппаратной части.

Сварочные горелки серии "ABITIG®" с вентилем воздушное охлаждение



- Вентиль для регулирования газа монтируется прямо на корпусе горелки
- Легкий и гибкий шланговый пакет предназначен для всех популярных TIG сварочных устройств
- Запасные части соответствуют мировому стандарту

ABITIG® 9 V

Технические данные:

Тип охлаждения:	воздушное
Нагрузка:	110 A DC 80 A AC
ПВ:	35%
Размер электроды:	Ø 0,5-1,6 мм

ABITIG® 17 V / FV*

Технические данные:

Тип охлаждения:	воздушное
Нагрузка:	140 A DC 100 A AC
ПВ:	35%
Размер электрода:	Ø 0,5-2,4 мм

ABITIG® 26 V / FV*

Технические данные:

Тип охлаждения:	воздушное
Нагрузка:	180 A DC 130 A AC
ПВ:	35%
Размер электрода:	Ø 0,5-4,0 мм

* FV= гибкий корпус горелки (с вентилем)

Укомплектованная горелка		Идент. №		Корпус горелки	
Тип	Вариант**	4 м	8 м	Тип	Идент. №
ABITIG® 9 V	вентиль / штекер 10-25	706.5057	706.5058	стандарт	705.0007
ABITIG® 17 V	вентиль / штекер 10-25	706.1057	706.1058	стандарт	705.0038
ABITIG® 17 V	вентиль / штекер 35-50	706.1037	706.1038	стандарт	705.0038
ABITIG® 17 FV	вентиль / штекер 10-25	706.1157	706.1158	гибкий	703.0010
ABITIG® 17 FV	вентиль / штекер 35-50	706.1137	706.1138	гибкий	703.0010
ABITIG® 26 V	вентиль / штекер 35-50	706.4037	706.4038	стандарт	705.0091
ABITIG® 26 FV	вентиль / штекер 35-50	706.4137	706.4138	гибкий	703.0290

** Силовой кабель / газовый шланг отделены, газовый шланг с накидной гайкой G 1/4". Прочие модели - по требованию.

Изнашивающиеся части - корпуса горелок, цанги, корпуса цанг, изоляторы и газовые сопла идентичны горелкам той же ABITIG® модели.

Автоматические сварочные горелки TIG

Автоматические сварочные горелки TIG воздушное и жидкостное охлаждение



ABITIG® 150 MT
ABITIG® 260 W MT

Расходный материал идентичен
ABITIG® 150 / ABITIG® 260 W



ABITIG® 200 MT
ABITIG® 300 W MT
ABITIG® 400 W MT

Расходный материал идентичен
ABITIG® 200 / ABITIG® 450 W



ABITIG® 500 W MT

Расходный материал –
по требованию

Рекомендация:

Чтобы защитить сварочную горелку жидкостного охлаждения от чрезмерных перегрузок, после окончания сварки желательно не прерывать процесс охлаждения горелки в течении 4 минут.

Технические данные

Тип	Охлаждение	Нагрузка	ПВ:	Ø электрода	Идент. № Корпус горелки
ABITIG® 150 MT	воздушное	150 A DC / 110 A AC	60%	1,0-3,2 мм	778.1020
ABITIG® 260 W MT	жидкостное	260 A DC / 180 A AC	100%	1,0-3,2 мм	779.1020
ABITIG® 200 MT	воздушное	200 A DC / 140 A AC	60%	1,6-3,2 мм	778.2020
ABITIG® 300 W MT	жидкостное	300 A DC / 210 A AC	100%	1,6-4,0 мм	779.2020
ABITIG® 400 W MT	жидкостное	400 A DC / 280 A AC	100%	1,6-4,8 мм	779.4020
ABITIG® 500 W MT	жидкостное	500 A DC / 350 A AC	100%	1,6-6,4 мм	779.6020

Чтобы заказать укомплектованную горелку, просим сообщить длину шлангового пакета и указать механическое соединение.

Комплекты оснащения

Комплекты оснащения ABITIG® 9 / 12-1 / 17 / 18 / 18 SC / 20 / 24 G / 24 W / 26

Тип	WE-Ø 1,6	WE-Ø 2,4	WE-Ø 3,2
ABITIG® 9 (корпус цанги)	712.3151	-	-
ABITIG® 9 (газовая линза)	712.3191	-	-
ABITIG® 12-1 (газовая линза)	-	712.0152	712.0153
ABITIG® 12-1 (газовая линза)	-	712.0192	712.0193
ABITIG® 17 (корпус цанги)	712.2151	712.2152	-
ABITIG® 17 (газовая линза)	712.2191	712.2192	-
ABITIG® 18 (корпус цанги)	-	712.2152	712.2153
ABITIG® 18 (газовая линза)	-	712.2192	712.2193
ABITIG® 18 SC (корпус цанги)	-	712.6152	-
ABITIG® 18 SC (корпус цанги)	-	-	712.6153
ABITIG® 18 SC (газовая линза)	-	712.6192	-
ABITIG® 18 SC (газовая линза HL)	-	-	712.6193
ABITIG® 20 (корпус цанги)	-	712.3152	712.3153
ABITIG® 20 (газовая линза)	-	712.3192	712.3193
ABITIG® 24 G (корпус цанги)	705.1519	-	-
ABITIG® 24 W (корпус цанги)	705.1519	705.1520	-
ABITIG® 26 (корпус цанги)	-	712.2152	712.2153
ABITIG® 26 (газовая линза)	-	712.2192	712.2193

Комплект оснащения "корпус цанги" содержит колпачек длинный, цангу, корпус цанги и керамическое сопло.

Комплект оснащения "газовая линза" содержит колпачек длинный, цангу, корпус цанги с газовой линзой и керамическое сопло.

Комплекты оснащения ABITIG® 150 / 260 W

Тип	WE-Ø 1,6	WE-Ø 2,4	WE-Ø 3,2
ABITIG® 150 (электрододержатель)	777.0182	777.0183	-
ABITIG® 150 (диффузор газа)	777.0192	777.0193	-
ABITIG® 260 W (электрододержатель)	777.0182	777.0183	777.0184
ABITIG® 260 W (диффузор газа)	777.0192	777.0193	777.0194

Комплект оснащения "электрододержатель" содержит колпачек средний, электрододержатель и керамическое сопло.

Комплект оснащения "диффузор газа" содержит колпачек средний, диффузор газа и керамическое сопло.

Комплекты оснащения ABITIG® 200 / 450 W / 450 W SC

Тип	WE-Ø 2,4	WE-Ø 3,2	WE-Ø 4,8
ABITIG® 200 (электрододержатель)	774.0183	774.0184	-
ABITIG® 200 (диффузор газа)	774.0193	774.0194	-
ABITIG® 450 W (электрододержатель)	774.0183	774.0184	-
ABITIG® 450 W (диффузор газа)	774.0193	774.0194	-
ABITIG® 450 W SC (электрододержатель)	774.0183	774.0184	774.0186
ABITIG® 450 W SC (диффузор газа)	774.0193	774.0194	774.0196

Комплект оснащения "электрододержатель" содержит колпачек длинный, электрододержатель и керамическое сопло.

Комплект оснащения "диффузор газа" содержит колпачек длинный, диффузор газа и керамическое сопло.

Силовые кабели, провода управления и шланги

I. Силовой кабель ABITIG® GRIP

Тип	Силовой кабель стандартный			Силовой кабель High Flex		
	4 m	8 m	12 m	4 m	8 m	12 m
ABITIG® 9	150.0084	150.0085	150.0086	150.0056	150.0057	150.0058
ABITIG® 20	150.0015	150.0016	150.0017	150.0062	150.0063	150.0064
ABITIG® 17	150.0084	150.0085	150.0086	150.0065	150.0066	150.0067
ABITIG® 18	150.0018	150.0019	150.0020	150.0068	150.0069	150.0070
ABITIG® 26	150.0087	150.0088	150.0089	150.0059	150.0060	150.0061
ABITIG® 24 G	150.0084	150.0085	150.0086	150.0065	150.0066	150.0067
ABITIG® 24 W	150.0015	150.0016	150.0017	150.0062	150.0063	150.0064
ABITIG® 12-1	150.0074	150.0075	150.0076	150.0071	150.0072	150.0073
ABITIG® 18 SC	150.0018	150.0019	150.0020	150.0068	150.0069	150.0070
ABITIG® 150	150.0111	150.0112	150.0113	150.0040	150.0041	150.0190
ABITIG® 260 W	150.0099	150.0100	150.0101	150.0164	150.0165	150.0166
ABITIG® 200	150.0170	150.0171	150.0172	150.0036	150.0037	150.0114
ABITIG® 450 W	150.0054	150.0055	150.0083	150.0167	150.0168	150.0169
ABITIG® 450 W SC	150.0205	150.0206	150.0207	150.0203	150.0194	150.0204

Силовой кабель для горелок ABITIG® с вентилем и для автоматических горелок по запросу.

II. Силовой кабель ABITIG® GRIP Little

Тип	Силовой кабель стандартный			Силовой кабель High Flex		
	4 m	8 m	12 m	4 m	8 m	12 m
ABITIG® 9	150.0084	150.0085	150.0086	150.0056	150.0057	150.0058
ABITIG® 20	150.0259.1	150.0260.1	150.0261.1	150.0255.1	150.0256.1	150.0257.1
ABITIG® 17	150.0084	150.0085	150.0086	150.0065	150.0066	150.0067
ABITIG® 24 G	150.0084	150.0085	150.0086	150.0065	150.0066	150.0067
ABITIG® 24 W	150.0015	150.0016	150.0017	150.0062	150.0063	150.0064
ABITIG® 150	150.0111	150.0112	150.0113	150.0040	150.0041	150.0190
ABITIG® 260 W	-	-	-	150.0002	150.0003	-

III. Провода управления

Тип	Описание	за м
все горелки*	Провод управления 3-пол.	100.0100
все горелки*	Провод управления 6-пол.	100.0112
все горелки*	Провод управления 6-пол. экранированный	100.0028

*кроме горелок ABITIG® GRIP с вентилем и автоматических горелок

Перечисленные расходники идентичны для всех горелок ABITIG®, ABITIG® GRIP и ABITIG® GRIP Little – исключения отмечены специально.

Силовые кабеля, провода управления и шланги

IV. Нагужный шланг

Тип	Описание	за м
ABITIG® 9 / 20 ABITIG® 17 / 18 / 26 ABITIG® 24 G / 24 W ABITIG® 12-1 ABITIG® 18 SC ABITIG® 150 / 260 W ABITIG® 200 / 450 W ABITIG® 9 V ABITIG® 17 V / 17 FV	Наружный шланг 22x1,25	109.0020
ABITIG® 450 W SC ABITIG® 26 V / 26 FV	Наружный шланг 25x1,25	105.0019
ABITIG® 150 MT ABITIG® 200 MT	Наружный шланг 18,2x1,25	109.0019
ABITIG® 260 W MT ABITIG® 300 W MT ABITIG® 400 W MT ABITIG® 500 W MT	Наружный шланг 22x1,25	109.0020

V. Шланг кожаный и разъем для шланга

Тип	Описание	Идент №
все горелки*	Шланг кожаный 0,8 м	108.0028
все горелки*	Разъем в сборе для соединения кожаного и наружного шлангов	400.0391

*кроме для горелок ABITIG® с вентилем и для автоматических горелок

VI. Шланг для газа

Тип	Описание	за м
ABITIG® 20 ABITIG® 18 ABITIG® 24 W ABITIG® 12-1 ABITIG® 18 SC ABITIG® 260 W ABITIG® 450 W ABITIG® 450 W SC ABITIG® 9 V ABITIG® 17 V / 17 FV	Шланг для газа 3x1,5	102.0124
ABITIG® 26 V / 26 FV	Шланг для газа 4,9x1,5	109.0040
ABITIG® 260 W MT ABITIG® 300 W MT ABITIG® 400 W MT ABITIG® 500 W MT	Шланг для газа 3x1,5	102.0124

Перечисленные запасные части идентичны для всех горелок ABITIG®, ABITIG® GRIP и ABITIG® GRIP Little – исключения отмечены специально.

Силовые кабеля, провода управления и шланги

VII. Шланг для воды

Тип	Описание	Исполнение	
		PVC черный за м	HDH за м
ABITIG® 20	Шланг для воды 3,9x1,5	109.0011	109.0059
ABITIG® 18			
ABITIG® 24 W			
ABITIG® 12-1			
ABITIG® 18 SC			
ABITIG® 260 W MT			
ABITIG® 300 W MT			
ABITIG® 400 W MT			
ABITIG® 500 W MT			

VIII. Зажимы и маркировочные шайбы

Тип	Идент № (20 шт.)	для шланга			
		102.0124	109.0011	109.0032	109.0040
Зажим Ø=9,0 с вложенным кольцом, марк. 9,5	173.0001	173.0001		•	•
Зажим Ø=8,2 с вложенным кольцом, марк. 8,7	173.0005	173.0005		•	
Зажим Ø=7,5 с вложенным кольцом, марк. 8,0	173.0007	173.0007	•		
Маркировочная шайба красная	501.2166	501.2166		•	•
Маркировочная шайба сийняя	501.2167	501.2167		•	•

Перечисленные запасные части идентичны для всех горелок ABITIG®, ABITIG® GRIP и ABITIG® GRIP Little – исключения отмечены специально.

Рукоятки и модули управления

I. Рукоятка ABITIG® GRIP и модули управления

Тип	Описание	Спецификация	Идент №
все горелки ABITIG® GRIP*	Рукоятка ABITIG® GRIP без модуля управления		180.0130.1
все горелки ABITIG® GRIP*	Модуль с кнопкой	BIS-51	400.1275.1
	Модуль с кнопкой и потенциометром 10 кОм	BIS-59	400.1281.1
	Модуль с двойной кнопкой	BIS-52	400.1276.1
	Модуль с двойной кнопкой для больших токов включения (до 2 А)	BIS-60	400.1280.1
	Модуль с двойной кнопкой и потенциометром 1 кОм	BIS-64	400.1327.1
	Модуль с двойной кнопкой и потенциометром 2,2 кОм	BIS-74	400.1328.1
	Модуль с двойной кнопкой и потенциометром 4,7 кОм	BIS-84	400.1329.1
	Модуль с двойной кнопкой и потенциометром 10 кОм	BIS-54	400.1278.1
	Модуль с двойной кнопкой и потенциометром 47 кОм	BIS-94	400.1330.1
	Модуль UP / DOWN (зависит от аппарата)	BIS-65	400.1279.1

*кроме для горелок ABITIG® с вентилем и для автоматических горелок

II. Рукоятка ABITIG® GRIP Little и модули управления

Тип	Описание	Спецификация	Идент №
все горелки ABITIG® GRIP Little*	Рукоятка ABITIG® GRIP Little, без модуля управления		180.0131.1
все горелки ABITIG® GRIP Little*	модуль с кнопкой	BIS-51	400.1296.1
	модуль с двойной кнопкой	BIS-52	400.1292.1
	модуль UP / DOWN (зависит от аппарата)	BIS-65	400.1318.1

*кроме для горелок ABITIG® с вентилем и для автоматических горелок

III. Трубчатые ручки и вентили

Тип	Описание	Идент №
ABITIG® 9 V / 17 V / 17 FV	Трубчатая ручка	705.1440
	Вентиль	705.0046
ABITIG® 26 V / 26 FV	Трубчатая ручка	705.0096
	Вентиль	705.0097

Рукоятки и модули управления

Рукоятка ABITIG® GRIP Little



BIS-51
ED = Простая кнопка



BIS-52
DD = Двойная кнопка / короткая клавиша (в прайс-листе горелок стандартное исполнение для DD)



BIS-65
UD = UP / DOWN
(зависит от аппарата)



Соответствующая рукоятка
Идент № 180.0131.1

Сокращения для функции клавиши

ED	Простая кнопка
DD	Двойная кнопка
UD	UP / DOWN (две качели)
EDP*	Простая кнопка с потенциометром 10 кОм, другие потенциометры по запросу (напр. 1,0 кОм, 2,2 кОм, 4,7 кОм, 47 кОм)
DDP*	Двойная кнопка с потенциометром 10 кОм, другие потенциометры по запросу (напр. 1,0 кОм, 2,2 кОм, 4,7 кОм, 47 кОм)

* При регулировке потенциометром с рукоятки обязательно требуется высокочастотный фильтр в том случае, когда провод потенциометра проводится через гнездо дистанционного управления и дуга зажигается осцилляторными импульсами. При отсутствии высокочастотного фильтра возможны повреждения электроники управления вследствие высокочастотных импульсов.

Заказывайте высокочастотный фильтр DGF 3
Идент № 184.0162.

Рукоятка ABITIG® GRIP



BIS-51
ED = Простая кнопка



BIS-52
DD = Двойная кнопка / длинная клавиша



BIS-54 / -64 / -74 / -84 / -94
DDP = Двойная кнопка / потенциометр xx кОм (см. стр. 74)



BIS-59
EDP = Простая кнопка / потенциометр 10 кОм (сопоставим с Migatronik®)



BIS-60
DD = Двойная кнопка / длинная клавиша для больших токов включения до 2 А (напр. Dalex®, Messer-Lincoln®)



BIS-65
UD = UP / DOWN
(зависит от аппарата)



BIS-67
DD = Двойная кнопка / качели



BIS-95
UD = UP / DOWN
(сопоставим с Lorch®)



Соответствующая рукоятка
Идент. №: 180.0130.1

Для записей

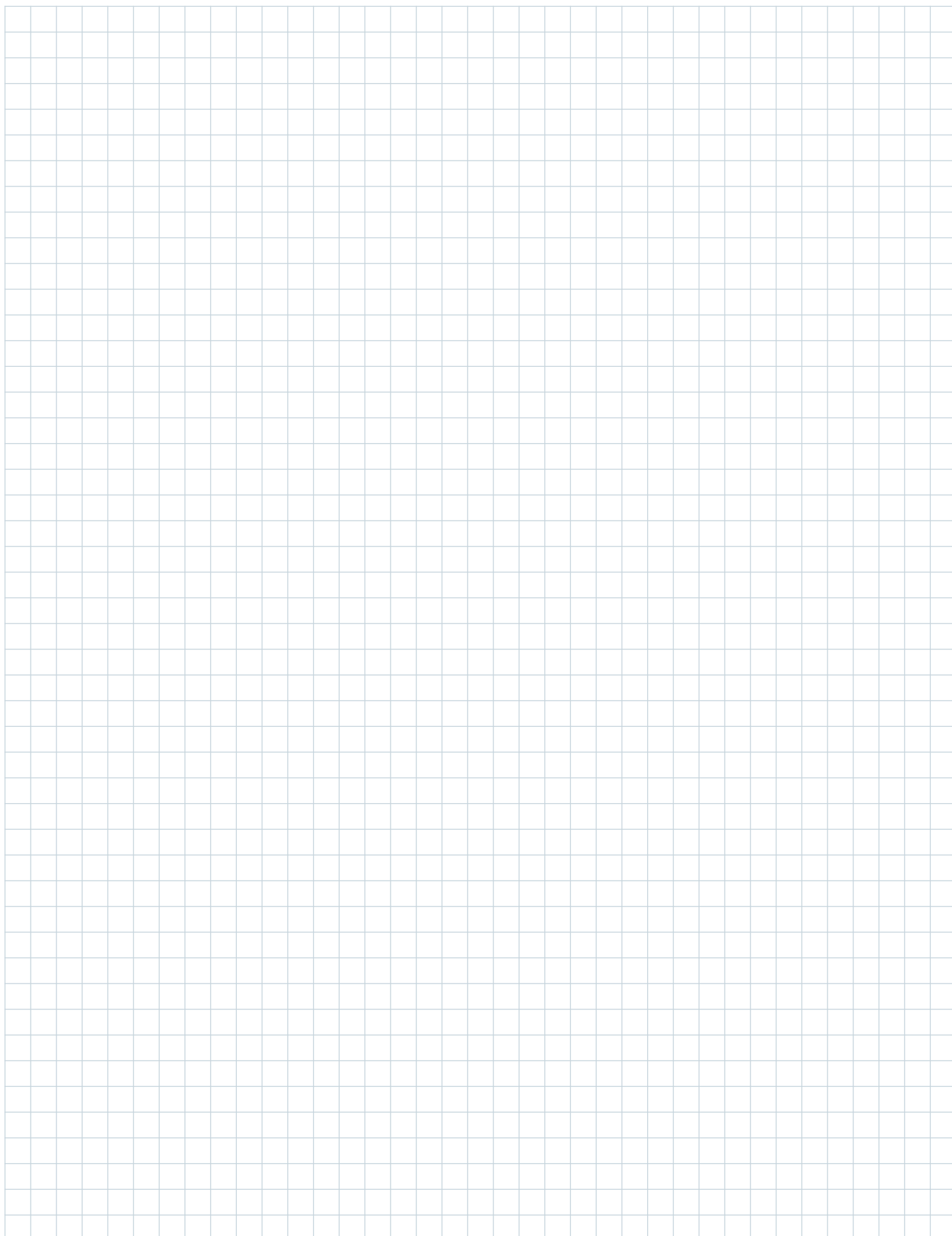



PLASMA

Плазменные резаки

- ABIPLAS® CUT 70 / ABIPLAS® CUT 70 MT
- ABIPLAS® CUT 110 / ABIPLAS® CUT 110 MT
- ABIPLAS® CUT 150 / ABIPLAS® CUT 150 MT
- ABIPLAS® CUT 200 W /
ABIPLAS® CUT 200 W MT
- ABICUT 25K / ABICUT 45
- ABICUT 75

Горелки для плазменной сварки

- ABIPLAS® WELD 100 W / 150 W /
100 W MT / 150 W MT

Плазменные резаки "ABIPLAS® CUT"

воздушное охлаждение • Нагрузка до 70 А

Плазменные резаки, серии ABIPLAS® CUT, предназначены исключительно для плазменной резки сжатым воздухом в качестве плазмообразующего и охлаждающего газа во всех процессах резки.

Широкий выбор плазменных сопел, электродов и принадлежностей, обеспечивает широкое применение плазменного резака. Плазменные резаки от ABICOR BINZEL® идеально подходят для долгосрочного использования, работая даже в трудных условиях как в ручном, так и в автоматическом режиме.

- Надежная конструкция и оптимальное охлаждение обеспечивает длительный срок эксплуатации резака и расходного материала
- Рукоятка с длинным выключателем дает возможность держать руку на большом расстоянии от зоны реза, обеспечивая безопасную и неустрашающую работу
- Быстроизнашивающиеся детали легко заменимы
- Широкий выбор расходного материала и принадлежностей для решения всех задач

ABIPLAS® CUT 70



ABIPLAS® CUT 70 MT

ABIPLAS® CUT 70 ABIPLAS® CUT 70 MT

Технические данные:

Тип охлаждения:	воздушное
Ток поджига:	15–22 А (макс. 25 А)
Нагрузка:	70 А (60% ПВ) 50 А (100% ПВ)
Тип газа:	сжатый воздух
Обеспечение газом:	около 155л/мин.
Рабочее давление:	5–5.5 бар
Измерение воздуха производится	используя плазменное сопло 1,1 мм.:
- Плазменный газ:	около 22 л/мин.
- Газ для мягкого поджига:	≥ 12 л/мин
Прохождение газа после отключения:	≥ 60 сек.
Тип поджига:	ВЧ
Газ:	сжатый воздух, плазмообразующий и охлаждающий
Напряжение поджига:	7 кВ
Толщина реза:	макс. 25 мм при 70 А зависит от режущего материала и источника питания

Укомплектованный резак		Идент. №
Тип	Разъем	6 м*
ABIPLAS® CUT 70	гаечный G1/4"	742.D004
ABIPLAS® CUT 70	центральный**	742.D037
ABIPLAS® CUT 70 MT	гаечный G1/4"	742.D110
ABIPLAS® CUT 70 MT	центральный**	742.D111















* Другие длины по запросу.

** Для безопасной работы обратите внимание, соответствует ли требованиям EN 60 974-1 центральный разъем источника питания. При заказе резака, укажите тип источника и разъем.

Головка резака		Идент. №
Тип		
ABIPLAS® CUT 70		742.D022
ABIPLAS® CUT 70		742.D022
ABIPLAS® CUT 70 MT		742.D109
ABIPLAS® CUT 70 MT		742.D109

ABIPLAS® CUT 70, ABIPLAS® CUT 70 MT

Расходный материал

Изолятор				
	742.D012			
Электрод (10 шт.)				
	стандартный		длинный	
	742.D056		742.D057	
Завихритель (2 шт.)				
	742.D073			
Сопло				
	стандартное (10 шт.)	стандартное с канавкой (10 шт.)	длинное (5 шт.)	длинное с канавкой (5 шт.)
Ø 0,9 мм / 30 А	742.D008	742.D027	742.D014	742.D029
Ø 1,1 мм / 30-50 А	-	-	742.D038	-
Ø 1,1 мм / 30-60 А	742.D018	742.D028	-	-
Ø 1,2 мм / 50-70 А	742.D041	-	-	-
Защитный колпачок (2 шт.)				
	742.D078			
Защита от брызг (2 шт.)				
	742.D113			
Дистанционная пружина (2 шт.)				
	742.D010			
Насадка для снятия фасок				
	742.D114			
Насадка, длинная				
	742.D060			
Насадка пробивочная				
	742.D063			

Плазменные резаки "ABIPLAS® CUT"

воздушное охлаждение • Нагрузка до 110 А

- Надежная конструкция и оптимальное охлаждение обеспечивает длительный срок эксплуатации резака и расходного материала

- Рукоятка с длинным выключателем дает возможность держать руку на большом расстоянии от зоны реза, обеспечивая безопасную и неустрашающую работу
- Быстроизнашивающиеся детали легко заменимы
- Широкий выбор расходного материала и принадлежностей для решения всех задач

ABIPLAS® CUT 110



ABIPLAS® CUT 110 MT

ABIPLAS® CUT 110 ABIPLAS® CUT 110 MT

Технические данные:

Тип охлаждения:	воздушное
Ток поджига:	15-25 А (макс. 27А)
Нагрузка:	110 А (60% ПВ) 90 А (100% ПВ)
Тип газа:	сжатый воздух
Обеспечение газом:	около 180 л/мин.
Рабочее давление:	5-5.5бар
Измерение воздуха производится	используя плазменное сопло 1,4мм
Плазменный газ:	около 30л/мин.
Газ для мягкого поджига:	≥ 15 л/мин.
Прохождение газа после отключения:	≥ 60 сек.
Тип поджига:	ВЧ
Газ:	сжатый воздух, плазмообразующий и охлаждающий
Напряжение поджига:	7 кВ
Толщина реза:	макс. 40мм при 110 А зависит от режущего материала и источника питания

Укомплектованный резак		Идент. №
Тип	Разъем	6 м*
ABIPLAS® CUT 110	гаечный G1/4"	745.D001
ABIPLAS® CUT 110	центральный**	745.D048
ABIPLAS® CUT 110 MT	гаечный G1/4"	745.D035
ABIPLAS® CUT 110 MT	центральный**	745.D059











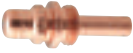

*Другие длины по запросу.

** Для безопасной работы обратите внимание, соответствует ли требованиям EN 60 974-1 центральный разъем источника питания. При заказе резака, укажите тип источника и разъем.

Головка резака	
Тип	Идент. №
ABIPLAS® CUT 110	745.D025
ABIPLAS® CUT 110	745.D025
ABIPLAS® CUT 110 MT	745.D051
ABIPLAS® CUT 110 MT	745.D051

ABIPLAS® CUT 110, ABIPLAS® CUT 110 MT

Расходный материал

Изолятор				
	745.D020			
Электрод (5 шт.)	 стандартный	 длинный		
	745.D008	745.D016		
Завихритель (2 шт.)				
	745.D113			
Сопло (5 шт.)	 стандартное	 для строжки канавок	 длинное	 длинное с канавкой
Ø 1,0 мм / 30–50 А	745.D018	-	-	-
Ø 1,2 мм / 40–70 А	745.D010	-	-	-
Ø 1,2 мм / 50 А	-	-	745.D066	745.D068
Ø 1,4 мм / 70–90 А	745.D017	-	-	-
Ø 1,6 мм / 90–110 А	745.D065	-	-	-
Для строжки канавок	-	745.D067	-	-
Защитный колпачок (2 шт.)				
	745.D204			
Защита от брызг (2 шт.)				
	757.D092			
Дистанционная пружина* (2 шт.)				
	745.D012			
Насадка для снятия фасок*				
	757.D090			
Насадка для пробивки отверстий*				
	757.D098			

*Только для ручного резака.

Плазменные резаки "АВІPLAS® CUT" воздушное охлаждение • Нагрузка до 150 А

- Надежная конструкция и оптимальное охлаждение обеспечивает длительный срок эксплуатации резака и расходного материала

- Рукоятка с длинным выключателем дает возможность держать руку на большом расстоянии от зоны реза, обеспечивая безопасную и неустраивающую работу
- Быстроизнашивающиеся детали легко заменимы
- Широкий выбор расходного материала и принадлежностей для решения всех задач

АВІPLAS® CUT 150



АВІPLAS® CUT 150 MT

АВІPLAS® CUT 150 АВІPLAS® CUT 150 MT

Технические данные:

Тип охлаждения:	воздушное
Ток поджига:	15-27А (макс. 29А)
Нагрузка:	150 А (60% ПВ) 120 А (100% ПВ)
Тип газа:	сжатый воздух
Обеспечение газом:	около 235 л/мин.
Рабочее давление:	5-5.5 бар
Измерение воздуха производится	используя плазменное сопло 1,8 мм.:
Плазменный газ:	около 39 л/мин.
Газ для мягкого поджига:	≥ 15 л/мин.
Прохождение газа после отключения:	≥ 60 сек.
Тип поджига:	ВЧ
Газ:	сжатый воздух, плазмообразующий и охлаждающий
Напряжение поджига:	7 кВ
Толщина реза:	макс. 55мм при 150 А зависит от режущего материала и источника питания

Укомплектованный резак		Идент. №
Тип	Разъем	6 м*
АВІPLAS® CUT 150	гаечный G1/4"	757.D001
АВІPLAS® CUT 150	центральный**	757.D023
АВІPLAS® CUT 150 MT	гаечный G1/4"	757.D029
АВІPLAS® CUT 150 MT	центральный**	757.D033













Головка резака	
Тип	Идент. №
АВІPLAS® CUT 150	757.D020
АВІPLAS® CUT 150	757.D020
АВІPLAS® CUT 150 MT	757.D028
АВІPLAS® CUT 150 MT	757.D028

*Другие длины по запросу.

** Для безопасной работы обратите внимание, соответствует ли требованиям EN 60 974-1 центральный разъем источника питания. При заказе резака, укажите тип источника и разъем.

ABIPLAS® CUT 150, ABIPLAS® CUT 150 MT

Расходный материал

Изолятор			
	757.D032		
Электрод (5 шт.)	 стандартный	 длинный	
	757.D008	757.D017	
Завихритель (2 шт.)			
	757.D060		
Сопло (5 шт.)	 стандартное	 для строжки канавок	 длинное с канавкой
Ø 1,2 мм / 50 А	-	-	757.D016
Ø 1,2 мм / 70 А	757.D037	-	-
Ø 1,5 мм / 70-90 А	757.D009	-	-
Ø 1,6 мм / 90-120 А	757.D010	-	-
Ø 1,8 мм / 120-150 А	757.D011	-	-
Для строжки канавок	-	757.D015	-
Защитный колпачок (2 шт.)			
	757.D091		
Защита от брызг (2 шт.)			
	757.D092		
Дистанционная пружина* (2 шт.)			
	745.D012		
Насадка для снятия фасок*			
	757.D090		
Насадка для пробивки отверстий*			
	757.D098		

*Только для ручного резака.

Плазменные резаки "ABIPLAS® CUT"

жидкостное охлаждение • Нагрузка до 200 А

Совершенный дизайн, новейшая инновационная технология ABIPLAS® CUT 200 W (ручной и автоматический), жидкостного охлаждения от ABICOR BINZEL.

Непосредственное охлаждение плазменных электродов обеспечивает длительный срок службы электродов и плазменных сопел, а также легкая замена запасных частей – это лишь два преимущества плазменных резаков данной модели.

Высокая эффективность, лучший результат резки – все это особенно ценится в ежедневном использовании.



ABIPLAS® CUT 200 W



ABIPLAS® CUT 200 W MT

Рекомендация:

Чтобы защитить сварочную горелку жидкостного охлаждения от чрезмерных перегрузок, после окончания сварки желательно не прерывать процесс охлаждения горелки в течении 4 минут.

ABIPLAS® CUT 200 W ABIPLAS® CUT 200 W MT

Стандартная комплектация / специальная Технические данные:

Тип охлаждения:	жидкостное
Ток поджига:	15-27А (макс. 29А)
Нагрузка:	200 А / 160 А (при 100% ПВ)
Тип газа:	сжатый воздух
Рабочее давление:	3.5-4.5 бар / 3.5 бар
Измерение воздуха производится	используя плазменное сопло 1,8мм
Плазменный газ:	около 39 л/мин. / около 21 л/мин.
Воздух для мягкого	
старта:	≥ 15 л/мин.
Протечка газа после	
отключения:	≥ 20 сек.
Тип поджига:	ВЧ
Газ:	сжатый воздух
Напряжение поджига:	7 кВ
Толщина реза:	макс. 70мм. при 200 А / макс. 60мм. при 160 А в зависимости от материала и мощности плазменной установки

Укомплектованный резак (стандартные запасные части)		Идент. №	
Тип	Разъем	6 м	12 м
ABIPLAS® CUT 200 W	гаечный	758.0050	758.0062
ABIPLAS® CUT 200 W MT	гаечный	758.1012	758.1019
ABIPLAS® CUT 200 W	центральный*	758.0054	758.0063
ABIPLAS® CUT 200 W MT	центральный*	758.1015	758.1020













Головка резака	
Тип	Идент. №
ABIPLAS® CUT 200 W	758.0060
ABIPLAS® CUT 200 W MT	758.1016
ABIPLAS® CUT 200 W	758.0060
ABIPLAS® CUT 200 W MT	758.1016

Укомплектованный резак (специальные запасные части)		Идент. №	
Тип	Разъем	6 м	12 м
ABIPLAS® CUT 200 W	гаечный	758.0052	758.0064
ABIPLAS® CUT 200 W MT	гаечный	758.1014	758.1021
ABIPLAS® CUT 200 W	центральный*	758.0061	758.0065
ABIPLAS® CUT 200 W MT	центральный*	758.1018	758.1022

*Для безопасной работы обратите внимание, соответствует ли требованиям EN 60 974-1 центральный разъем источника питания. При заказе резака, укажите тип источника и разъем.

ABIPLAS® CUT 200 W, ABIPLAS® CUT 200 W MT

Расходный материал

Изолятор			
	757.D032		
Электрод (5 шт.)	 стандартный	 специальный*	
	758.0030	758.0031	
Завихритель (2 шт.)	 стандартный	 специальный*	
	757.D060	758.0028	
Сопло (10 шт.)	 стандартное	 специальное*	
Ø 1,2 мм / 40–70 А	758.0035	758.0040	
Ø 1,4 мм / 70–90 А	758.0036	758.0041	
Ø 1,6 мм / 90–120 А	758.0037	758.0042	
Ø 1,8 мм / 120–160 А	758.0038	758.0043	
Ø 2,0 мм / 160–200 А	758.0039	758.0044	
Пробивочное сопло**			
	758.0073	-	
Защитный колпачок			
	758.0020		
Защита от брызг			
	758.0026		
Дистанционная насадка	 насадка для пробивки отверстий	 насадка для снятия фасок***	 коронная насадка
	758.0070	758.0027	758.0069

* Плазменные резаки специальной комплектации предназначены для источников питания без мягкого пуска или для источников, с которыми резаки со стандартной комплектацией имеют проблему с поджигом.

**Использовать при макс. нагрузке в 150 А

***Сопла для снятия фасок при использовании плазменных резаков МТ выполняют установочную функцию.

Плазменные резаки "ABICUT"

воздушное охлаждение • Нагрузка до 40 А

Охлаждаемые воздухом плазменные резаки ABICUT особенно пригодны для плазменной резки от 20 А до 75 А, во всех положениях резки. Инновационный дизайн, новейшая конструкция от ABICOR BINZEL.

- Плазменные резаки легки в обращении благодаря короткой эргономичной рукоятке, гарантируют оптимальное качество резки
- Инновационная встроенная предохранительная система от самопроизвольного включения

- Рукоятка обеспечивает безопасную и неустойчивую работу
- Надежная конструкция и оптимальное охлаждение обеспечивает длительный срок службы резака и его расходных частей
- Наличие контактного поджига сокращает затраты на термическую резку
- Плазменные резаки серии ABICUT совместимы со всеми известными установками воздушно-плазменной резки

ABICUT 25K



ABICUT 45

Головка резака		Идент. №	
Тип	Разъем:	4 м	6 м
ABICUT 25K / 45	гаечный	748.0054.1	-
ABICUT 25K / 45	гаечный	748.0047.1	-
ABICUT 45	гаечный	-	748.0046.1
ABICUT 45	центральный*	-	748.0056.1

Укомплектованная горелка		Идент. №	
Тип	Разъем:	4 м	6 м
ABICUT 25K (2-core)	гаечный	748.0054.1	-
ABICUT 25K (4-core)	гаечный	748.0047.1	-
ABICUT 45	гаечный	-	748.0046.1
ABICUT 45	центральный*	-	748.0056.1

ABICUT 25K

Технические данные:

Тип охлаждения:	воздушное
Ток поджига:	10–15 А (макс. 18 А)
Нагрузка:	20 А (при 35%ПВ)
Тип газа:	сжатый воздух
Необходимое количество воздуха:	около 29 л/мин.
Рабочее давление:	2 бара
Измерение воздуха производится используя плазменное сопло 0,65мм:	
Плазменный газ:	около 8,5 л/мин.
Протечка газа после отключения:	≥ 60 сек
Тип поджига:	контактный
Газ:	сжатый воздух, как плазмообразующий и охлаждающий
Толщина реза:	6 мм при 20 А в зависимости от материала и мощности плазменной установки

ABICUT 45

Технические данные:

Тип охлаждения:	Воздушное
Ток поджига:	10–15 А (макс. 18 А)
Нагрузка:	40 А (при 60%ПВ)
Тип газа:	сжатый воздух
Необходимое количество воздуха:	около 119 л/мин.
Рабочее давление:	5 бар
Измерение воздуха производится используя плазменное сопло 0,8мм:	
Плазменный газ:	около 15,5 л/мин.
Протечка газа после отключения:	≥ 60 сек.
Тип поджига:	контактный
Газ:	сжатый воздух, как плазмообразующий и охлаждающий
Толщина реза:	10 мм при 40 А в зависимости от материала и мощности плазменной установки

*Для безопасной работы обратите внимание, соответствует ли требованиям EN 60 974-1 центральный разъем источника питания. При заказе резака, укажите тип источника и разъем.

ABICUT 25K, ABICUT 45

Расходный материал

ABICUT 25K

ABICUT 45

Электрод (10 шт.)	ABICUT 25K		ABICUT 45	
	стандартный	длинный	стандартный	длинный
	748.0032.10	748.0048.10	748.0032.10	748.0048.10

Завихритель (2 шт.)	ABICUT 25K		ABICUT 45	
		748.0033.2		748.0033.2

Сопло (10 шт.)	ABICUT 25K		ABICUT 45	
	стандартное	длинное	стандартное	длинное
Ø 0,65 мм / 20-25 А	748.0034.10	-	748.0034.10	-
Ø 0,80 мм / 20-40 А	748.0035.10	-	748.0035.10	-
Ø 0,90 мм / 20-40 А	-	748.0049.10	-	748.0049.10

Защитный колпачок (2 шт.)	ABICUT 25K		ABICUT 45	
	25 А / 45 А	748.0042.2		748.0043.2
35 А	748.0052.2		-	

Дистанционная пружина (5 шт.)	ABICUT 25K		ABICUT 45	
		748.0050.5		748.0050.5

Плазменные резаки "ABICUT"

воздушное охлаждение • Нагрузка до 75 А

- Плазменные резаки легки в обращении благодаря короткой эргономичной рукоятке, гарантируют оптимальное качество резки
- Инновационная встроенная предохранительная система от самопроизвольного включения
- Рукоятка обеспечивает безопасную и неустрашающую работу
- Надежная конструкция и оптимальное охлаждение обеспечивает длительный срок службы резака и его расходных частей
- Наличие контактного поджига сокращает затраты на термическую резку
- Плазменные резаки серии ABICUT совместимы со всеми известными установками воздушно-плазменной резки
- Ударостойкий защитный колпачок изготовлен из специального материала
- Двухступенчатый защитный дистанцер для обеспечения наилучшего результата, как на малых так и больших токах
- Опция с коаксиальным кабелем
- Опция в ВЧ варианте

ABICUT 75



ABICUT 75
с коаксиальным кабелем

ABICUT 75 ABICUT 75 HF ABICUT 75 Coaxial cable ABICUT 75 HF Coaxial cable

Технические данные:

Тип охлаждения:	воздушное
Ток поджига:	15–22 А (макс. 25 А)
Нагрузка:	75 А (при 60%ПВ)
Тип газа:	сжатый воздух
Необходимое количество газа:	около 135 л/мин.
Рабочее давление:	5 – 5,5 бар
Измерение воздуха производится с помощью плазменного сопла 1,2мм	
Плазменный газ:	около 25л/мин.
Расход газа при поджиге:	≥ 12 л/мин.
Протечка газа после отключения:	≥ 60 сек.
Тип поджига:	контактный / ВЧ
Газ:	сжатый воздух
Напряжение поджига:	7 кВ (ВЧ)
Толщина реза:	20 мм при 75 А в зависимости от материала и мощности плазменной установки



















Укомплектованная горелка		Идент. №
Тип	Разъем*	6 м
ABICUT 75	гаечный G1/4"	748.0124.1
ABICUT 75	центральный**	748.0130.1
ABICUT 75 HF	гаечный G1/4"	748.0125.1
ABICUT 75 HF	центральный**	748.0131.1
ABICUTz 75 с коаксиальным кабелем	центральный**	748.0132.1
ABICUT 75 HF с коаксиальным кабелем	центральный**	748.0133.1

Головка резака		Идент. №
Тип		
ABICUT 75		748.0100.1
ABICUT 75		748.0100.1
ABICUT 75 HF		748.0100.1
ABICUT 75 HF		748.0100.1
ABICUT 75 с коаксиальным кабелем		748.0100.1
ABICUT 75 HF с коаксиальным кабелем		748.0100.1

*Прочие разъемы по запросу.

**Для безопасной работы обратите внимание, соответствует ли требованиям EN 60 974-1 центральный разъем источника питания. При заказе резака, укажите тип источника и разъем.

ABICUT 75

Расходный материал	Стандарт	ВЧ Вариант	
Охлаждающая трубка (2 шт.)	 стандарт 748.0116.2	 стандарт 748.0116.2	 длинный 748.0129.2
Электрод (10 шт.)	 стандарт 748.0118.10	 стандарт 748.0118.10	 длинный 748.0128.10
Завихритель (2 шт.)	 748.0108.2	 748.0117.2	
Сопло (10 шт.)	 стандарт	 стандарт	 Длинное
Ø 1,0 мм / up to 55 A	748.0119.10	748.0119.10	-
Ø 1,2 мм / up to 75 A	748.0120.10	748.0120.10	-
Ø 1,0 мм / up to 50 A	-	-	748.0121.10
Ø 1,2 мм / up to 70 A	-	-	748.0122.10
Пружина (5 шт.)	 748.0107.5		
Защитный колпачок (2 шт.)	 748.0112.2	 748.0112.2	
Дистанционная пружина (5 шт.)	 748.0115.5	 748.0115.5	
Дистанционная насадка (2 шт.)	 748.0127.2	 748.0127.2	

Сварочные горелки "ABIPLAS® WELD" жидкостное охлаждение

ABICOR BINZEL® предлагает новое поколение экономичных плазменных горелок ABIPLAS® WELD серии. Благодаря небольшому размеру горелки, облегчается работа с деталями самых сложных геометрических конструкций. Стабильный сварочный процесс гарантирует работу без брызг и высокое качество шва. Благодаря этому нет необходимости в доработках после сварочного процесса как ручным, так и автоматическим способом.



ABIPLAS® WELD 100 W

ABIPLAS® WELD 150 W

Рекомендация:
Чтобы защитить сварочную горелку жидкостного охлаждения от чрезмерных перегрузок, после окончания сварки желательно не прерывать процесс охлаждения горелки в течении 4 минут.



ABIPLAS® WELD
100 W MT

ABIPLAS® WELD
150 W MT

ABIPLAS® WELD 100 W ABIPLAS® WELD 100 W MT

Технические данные:

Тип охлаждения:	жидкостное
Сварочный ток:	3-100 А
ПВ:	100%
Скорость сварки:	Vs до 1,5 м/мин.
Диаметр сопла:	0,8-3,6 мм
Мощность устройства охлаждения:	1,1 KW

ABIPLAS® WELD 150 W ABIPLAS® WELD 150 W MT

Технические данные:

Тип охлаждения:	жидкостное
Сварочный ток:	15-150 А
ПВ:	100%
Скорость сварки:	Vs до 4,0 м/мин.
Диаметр сопла:	1,2-3,0 мм
Мощность устройства охлаждения:	1,5 KW

Укомплектованная горелка Тип	Разъем *	Идент. №	
		4 м	8 м
ABIPLAS® WELD 100 W	центральный	698.0075	698.0085
ABIPLAS® WELD 100 W MT 70	центральный	698.1010	698.1011
ABIPLAS® WELD 100 W MT	центральный	698.1013	698.1014
ABIPLAS® WELD 150 W	центральный	698.2023	698.2024
ABIPLAS® WELD 150 W MT 70	центральный	698.3009	698.3010
ABIPLAS® WELD 150 W MT	центральный	698.3011	698.3012

Головка горелки Тип	Идент. №
ABIPLAS® WELD 100 W MT 70	698.0134
ABIPLAS® WELD 100 W MT	698.1001
ABIPLAS® WELD 150 W	698.2001
ABIPLAS® WELD 150 W MT 70	698.2080
ABIPLAS® WELD 150 W MT	698.3001

*Другие типы разъемов по запросу.

ABIPLAS® WELD 100 W / MT

ABIPLAS® WELD 150 W / MT

Расходный материал

ABIPLAS® WELD 100 W / MT

ABIPLAS® WELD 150 W / MT

Колпачок



Ø 1,0 мм	698.0058	-
Ø 1,6 мм	698.0059	698.2033
Ø 2,4 мм	698.0016	698.2030
Ø 3,2 мм	698.0027	698.2012

Вольфрамовый электрод

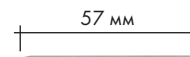
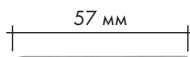

Ø 1,0 мм	698.0064	-
Ø 1,6 мм	698.0065	698.0065
Ø 2,4 мм	698.0066	698.0066
Ø 3,2 мм	698.0067	698.0067

Центрирующая втулка



Ø 1,0 мм	698.0054	-
Ø 1,6 мм	698.0055	698.2035
Ø 2,4 мм	699.0081	698.2032
Ø 3,2 мм	698.0029	698.2020

Изолятор



	698.0048	699.0041
--	----------	----------

Сопло



Ø 0,8 мм	698.0060	698.0077	-	-
Ø 1,2 мм	698.0061	698.0078	698.2036	-
Ø 1,4 мм	-	-	698.2037	-
Ø 1,6 мм	-	-	698.2038	698.2057
Ø 1,7 мм	698.0062	698.0079	-	-
Ø 1,8 мм	-	-	698.2014	-
Ø 2,0 мм	-	-	698.2015	698.2058
Ø 2,3 мм	698.0019	698.0080	698.2016	-
Ø 2,6 мм	698.0063	698.0081	698.2017	698.2059
Ø 3,0 мм	698.0030	-	698.2018	-
Ø 3,6 мм	698.0053	-	-	-

Газовый диффузор



	698.0012	698.2009
--	----------	----------

Защитное сопло



	698.0015	698.0082	699.0071	698.2060
--	----------	----------	----------	----------

Установочный шаблон



	698.0018	698.0083	698.2019	698.2062
--	----------	----------	----------	----------

Для записей

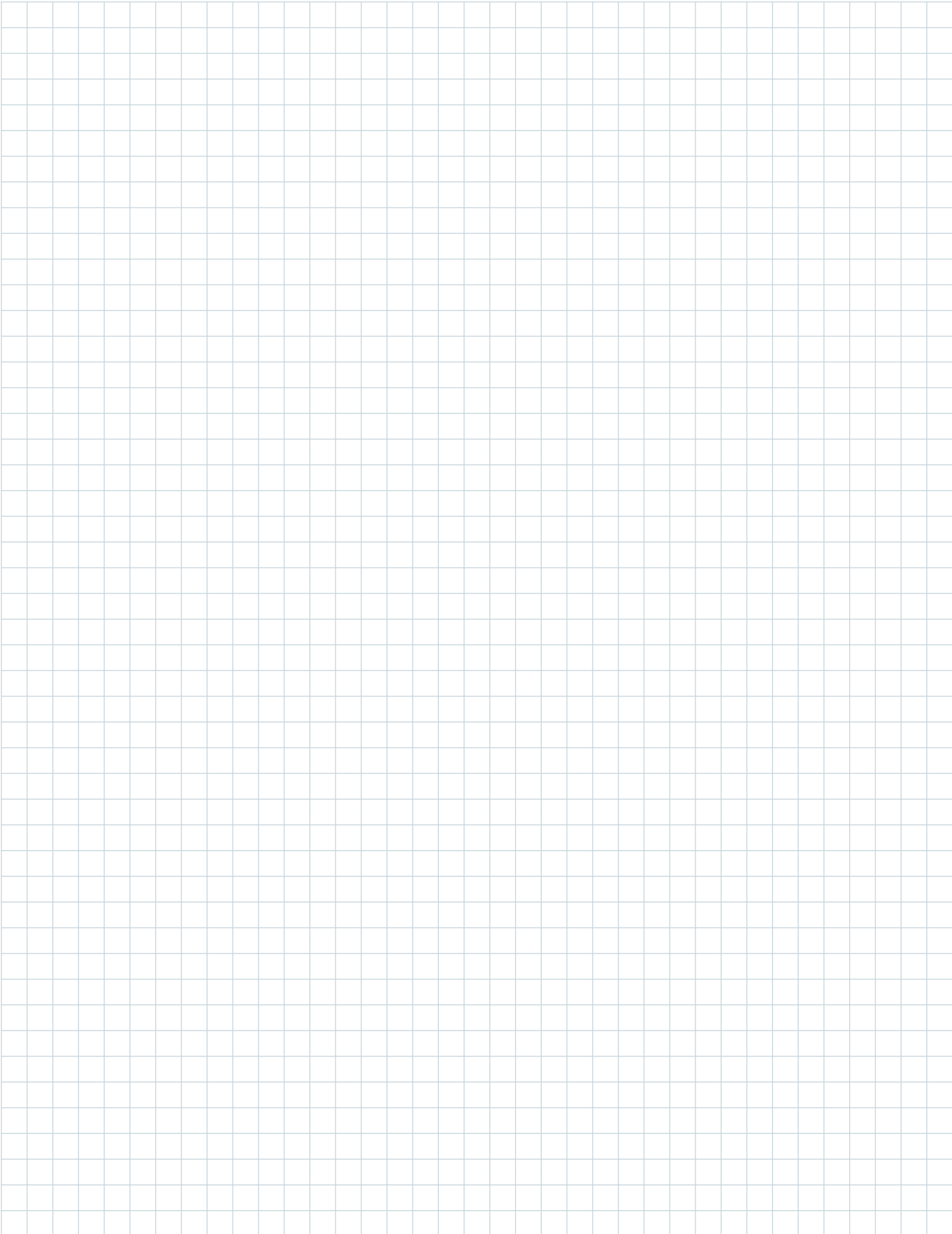



Принадлежности для сварки

Сварочные принадлежности

- Инструменты и приспособления
- Антиадгезивы и охлаждающие агенты
- Переходники, ниппеля, быстросъемные соединения
- Вольфрамовые электроды

Система байонетных разъемов

- ABIPLUG

Электрододержатели

- DE 2200 / DE 2300 / DE 2400 / DE 2500

Строгачи для канавок "KURT HAUFE"

- K10 / K12 / K12 T / K16 / K16 T

Угльные электроды "TEAM BINZEL®"

- ABIARC

Блоки принудительного охлаждения

- WK 23 / WK 43

Сварочные принадлежности

Инструменты и приспособления

Специальные клещи и войлоки для очистки



1 Специальные клещи для очистки (FIX)

- | | | |
|-----|--------------------------|-------------------|
| № 1 | для сопел диам. 12-15 мм | Идент. № 193.0013 |
| № 2 | для сопел диам. 15-18 мм | Идент. № 193.0014 |



2 Войлоки для очистки проволоки

- | | |
|------------------------------|-------------------|
| красный для стали (в наборе) | Идент. № 193.0001 |
| красный для стали (25 шт.) | Идент. № 193.0003 |



3 Войлоки для очистки проволоки

- | | |
|-------------------------------|-------------------|
| белый для алюминия (в наборе) | Идент. № 193.0002 |
| белый для алюминия (25 шт.) | Идент. № 193.0004 |



4 Зажим

- (уп. 12 шт.)
Идент. № 193.0007

Держатели горелок, точило, резак для шлангов и расходомер



5 Держатель горелок TIG (FIX)

- без магнитной стойки Идент. № 193.0019



6 Держатель горелок MIG (FIX)

- без магнитной стойки Идент. № 193.0018



7 Точило

- для пластмассовых каналов Идент. № 191.0064



8 Резак для шлангов

- Идент. № 191.0062

- Магнитная стойка** Идент. № 193.0023
(6/изобр.)

9 Расходомер для газа

- Идент. № 191.0003

Чемодан для инструмента



10 Чемодан для инструмента

- | | |
|-----------|-------------------|
| маленький | Идент. № 192.0066 |
| большой | Идент. № 192.0069 |

Сварочные принадлежности

Инструменты и приспособления

Специальные ключи

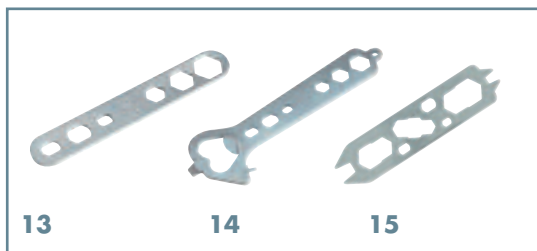

13

14

15

13 Ключ multifункциональный стандартный Идент. № 191.0001

14 Ключ универсальный (уп. 10 шт.) Идент. № 191.0015

15 Ключ multifункциональный для ABIMIG® Идент. № 191.D045



16



17

16 Ключ multifункциональный Идент. № 750.0125

17 Ключ для электродов Идент. № 743.0064

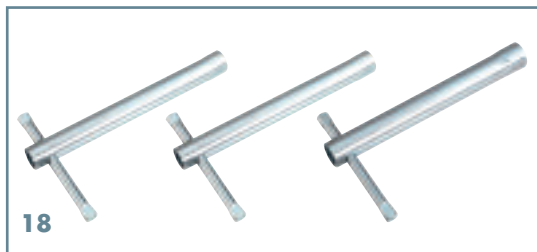

18

18 Ключ торцевой (L=120 мм)
№ 6 Идент. № 191.0103
№ 8 Идент. № 191.0102
№ 10 Идент. № 191.0104

Приборы для резки и калибровки вставок для наконечников

19 Метчик для вставок
M10x1 Идент. № 191.0085
M12x1 Идент. № 191.0124.1
M14x1 Идент. № 191.0123.1

20 Устройство для калибровки Идент. № 191.0090



19



20

Защитные покрытия и держатели шланговых пакетов



21

22



23

21 Защитный кожух ABIROB® A Идент. № 191.0161
WH (6/рис) Идент. № 191.0105
WH-PP (6/рис) Идент. № 191.0106
CAT2 (6/рис) Идент. № 780.0261

22 Защитный шланг длина 2м Идент. № 191.0079

23 Держатель для шлангового пакета Идент. № 191.0039

Сварочные принадлежности

Антиадгезивы и охлаждающие агенты

Средства защиты от брызг

1 **Спрей пистолетный BINZEL**

Препятствует налипанию брызг, увеличивает ресурс наконечника, вставки и сопла. Не содержит фреонов и других озоноразрушающих веществ.

Содержание: 400 мл

(уп. 12 шт.)

Идент. № 192.0107



1



2

2 **Спрей пистолетный HAUFE (не воспламеняющийся)**

Препятствует налипанию брызг, увеличивает ресурс наконечника, вставки и сопла. Не содержит фреонов и других озоноразрушающих веществ.

Содержание: 300 мл

(уп. 12 шт.)

Идент. № 192.D040



3

3 **Паста "Дюзофикс"**

Препятствует налипанию брызг, увеличивает ресурс наконечника, вставки и сопла.

Содержание: 300 мл

(уп. 20 шт.)

Идент. №: 192.0058



4

4 **Средство против налипания брызг ROBO**

Препятствует налипанию брызг, увеличивает ресурс наконечника, вставки и сопла.

1 литр

Идент. №: 192.0056

5 литров

Идент. №: 192.0052

20 литров

Идент. №: 192.0048

200 литров (б/рис)

Идент. №: 192.0046

5 **Кран сливной**

для бочки 200 л

Идент. №: 192.0109



5

Сварочные принадлежности

Антиадгезивы и охлаждающие агенты

Средства брызгозащиты

- 6 Лосьон для металла "PROTEC® CE 15 L"**
 Данное экологическое средство на растительной основе способствует отличной защите свариваемых поверхностей и приспособлений от налипания брызг и уменьшает затраты на механическую очистку поверхности. Благодаря нейтральным свойствам лосьон "PROTEC® CE 15 L" не влияет на последующие процессы покрытия (покраски, оцинковки и т.д.)
 Канистра 10 л Идент. №: 192.D018



- 7 Ручной распылительный насос**
 Идент. №: 192.0164



- 8 Ручной распылительный насос с металлическим баллоном – без заполнения**
 (уп. 12 шт.)
 Идент. №: 192.0163



Охлаждающие агенты

- 9 Охлаждающий агент BTC-15**
 Специальное охлаждающее средство ABICOR BINZEL®, морозоустойчивость до -10°C для всех жидкостно охлаждаемых установок сварки и резки.
 5 литров Идент. №: 192.0110
 20 литров Идент. №: 192.0111
 200 литров Идент. №: 192.0112
 Кран сливной
 для бочки 200 л Идент. №: 192.0109
 (рис. 5)



- 10 Охлаждающий агент BTC-50**
 Специальное охлаждающее средство ABICOR BINZEL®, морозоустойчивость до -50°C для всех жидкостно охлаждаемых установок сварки и резки.
 5 литров Идент. №: 192.0175.1
 20 литров Идент. №: 192.0176.1
 200 литров Идент. №: 192.0177.1
 Кран сливной
 для бочки 200 л Идент. №: 192.0109
 (рис. 5)



Внимание! Все названные в этом каталоге товарные знаки являются собственностью соответствующих фирм.

Сварочные принадлежности

Переходники, ниппеля & быстросъемные соединения

Переходники, ниппеля & быстросъемные соединения



Переходники

Переходник M12x1 - G3/8"	Идент. №: 710.0003
Переходник M12x1 - G1/4"	Идент. №: 710.0004
Переходник M10x1 - G1/8"	Идент. №: 710.0005
Переходник G1/8" - G1/4"	Идент. №: 710.0006
Переходник G1/8" - G3/8"	Идент. №: 710.0007
Переходник G1/8" - G3/8" 24 G	Идент. №: 710.0008
Переходник M12x1 - G1/8"	Идент. №: 710.0009
Переходник G3/8" - G5/8" 18 G	Идент. №: 710.0011
Переходник G3/8" - G1/4"	Идент. №: 710.0025
Переходник M12x1 - M10x1	Идент. №: 710.0027
Переходник M10x1 - M12x1	Идент. №: 710.0028
Переходник G1/8" - M12x1	Идент. №: 710.0034
Переходник M14x1 AG - 1/4IG	Идент. №: 710.0035
Переходник M12x1 AG - 7/8"-14G LH AG	Идент. №: 710.0037



Двухсторонние ниппеля

Ниппель G1/8" AG / M12x1 AG SW 12 (MS)	Идент. №: 710.0015
Ниппель G1/8" AG / G1/8" AG SW 12 (MS)	Идент. №: 710.0016
Ниппель M 12x1 AG / M12x1 AG SW 12 (MS)	Идент. №: 710.0017
Ниппель G1/4" AG / G1/4" AG SW 14 (MS)	Идент. №: 710.0018
Ниппель G3/8" AG / G3/8" AG SW 17 (MS)	Идент. №: 710.0019
Ниппель M 10x1 AG / M10x1 AG SW 10 (MS)	Идент. №: 710.0020



Быстросъемные соединения

Быстр. соединение NW 5 G1/8" IG	Идент. №: 177.0002
Быстр. соединение NW 5 G1/8" AG	Идент. №: 177.0003
Быстр. соединение G3/8" AG	Идент. №: 177.0012
Быстр. соединение NW 5 G1/8" AG с подвижной втулкой (красное)	Идент. №: 177.0013
Быстр. соединение NW 5 G1/8" AG с подвижной втулкой (синее)	Идент. №: 177.0014
Быстр. соединение NW 5 G1/4" IG	Идент. №: 501.0158
Быстр. соединение с накидной гайкой G3/8" с токовым разъемом	Идент. №: 501.0163
Быстр. соединение Ø 5 M12x1 IG	Идент. №: 501.0176
Быстр. соединение Ø 5 5/8"-18G UNF-LH AG	Идент. №: 501.0188
Быстр. соединение NW 5 G3/8" IG	Идент. №: 501.0189
Быстр. соединение для шланга Ø = 8 мм	Идент. №: 501.0190
Быстр. соединение с накидной гайкой G1/2"	Идент. №: 501.0191
Быстр. соединение с накидной гайкой M12x1,5	Идент. №: 501.0194
Быстр. соединение Ø 5 с резьбовой втулкой Ø = 10 мм	Идент. №: 501.0195
Быстр. соединение Ø 5 7/8"-14G UNF IG	Идент. №: 501.0196
Быстр. соединение Ø 5 M14x1 IG	Идент. №: 501.0197
Быстр. соединение с накидной гайкой G1/2" с токовым разъемом	Идент. №: 501.0198
Быстр. соединение Ø 5 G1/8" AG	Идент. №: 501.0199
Быстр. соединение Ø 5 с резьбовой втулкой Ø = 6,5 мм	Идент. №: 501.0204
Быстр. соединение для шланга Ø = 6,5 мм	Идент. №: 501.0230
Быстр. соединение Ø 5 с втулкой Ø = 6 мм	Идент. №: 501.0270
Быстр. соединение Ø 5 5/8"-18G UNF IG	Идент. №: 501.1795
Уплотнительное кольцо (уп. 20 шт.)	Идент. №: 501.0304

Сварочные принадлежности

Переходники, ниппеля & быстросъемные соединения

Переходники,
ниппеля &
быстросъемные
соединения



Быстросъемные соединения с язычком

Быстр. соединение $\varnothing 5$ G3/8" IG с шиной

Идент. №: 501.0163

Быстр. соединение $\varnothing 5$ G1/2" IG с шиной

Идент. №: 501.0198

Быстр. соединение $\varnothing 5$ 7/8"-14G UNF IG с язычком

Идент. №: 501.1797

Объяснения латинских сокращений:

NW	нормативный диаметр
G..."	дюймовая резьба
IG	внутренняя резьба
AG	внешняя резьба
LH	левая резьба
SW	№ ключа
MS	латунь
UNF	резьба UNF

Сварочные принадлежности

Вольфрамовые электроды

Важный фактор для оптимального результата сварки...

При аргоно-дуговой сварке (TIG) помимо горелки, источника и защитного газа, неплавящийся электрод является значимой предпосылкой для успешной работы.

При выборе вольфрамового электрода следует соблюдать следующие пункты:

- Вид вольфрамового электрода
- Диаметр электрода
- Качество шлифовки и шероховатость электрода
- Геометрия конца электрода



Влияние добавок на характеристики электрода

WP

Электроды без добавок – состоящие из чистого вольфрама. Главной областью применения этих электродов является сварка переменным током (AC) сплавов алюминия при хорошей устойчивости дуги. Электроды WP не пригодны для сварки прямым током (DC).

Цветная маркировка: **WP = зеленый**

WT 10 / 20 / 40

Электроды с добавкой оксида тория (ThO_2). В этих электродах, по сравнению с чистым вольфрамом, за счет добавки уменьшается работа выделения электронов (как и при добавке оксидов редкоземельных металлов), т.е. в процессе сварки увеличена плотность выделения электронов при равной температуре. Главная область применения данных электродов – сварка высоколегированных и нержавеющей сталей при постоянном токе.

Цветная маркировка: **WT 10 = желтый / WT 20 = красный / WT 40 = оранжевый**

Внимание! Торий является природным радиоактивным элементом. Его продукты распада тоже радиоактивны. Поэтому, применению торированных электродов по возможности желательно избегать. Если все-таки используются торированные электроды, следует обратить особое внимание на полный отсос пыли при шлифовке электродов – допустимы только приборы отсоса класса пыли H (наивысшего класса) – и оптимальный отсос паров при сварке. Основную опасность данных электродов представляет собой альфа-излучение вдыхаемых частиц, осаждающихся в легких навсегда, которое может приводить к повреждению клеток и к раку легких. Гамма-излучение незначительное. Ознакомьтесь также с актуальными предписаниями по охране труда при работе с торированными вольфрамовыми электродами.

Сварочные принадлежности

Вольфрамовые электроды

WR 2

Электроды с редкоземельными металлами (смеси оксидов). Эти не радиоактивные электроды не содержат тория, способствуют хорошему поджигу и стабильности дуги при сварке, в режимах DC и AC. Применяются в режимах низких и средних токов для сварки алюминия, стали, нержавеющей стали, меди и других цветных металлов. Благодаря хорошим свойствам поджига идеально подходят для автоматической сварки.

Цветная маркировка: **WR 2 = бирюзовый**

WL 10 / 15 / 20

Электроды с добавкой оксида лантана универсальные и применяются почти во всех областях сварки DC и AC. Главное применение они находят при сварке не- и высоколегированных сталей как и спавов алюминия, никеля, меди и магnezия. Дальше они используются при микроплазменной сварке. Благодаря хорошим свойствам поджига идеально подходят для автоматической сварки.

Цветная маркировка: **WL 10 = черный / WL 15 = золотой / WL 20 = синий**

WC 20

Универсальные электроды практически для всех процессов сварки TIG, не радиоактивны. Благодаря добавке оксида церия (CeO₂) электроды данного типа обладают рабочими свойствами, схожими с WT электродами. Применяются для сварки нелегированных и высоколегированных сталей, алюминия, титана, никеля, меди и сплавов магния в режимах DC и AC.

Цветная маркировка: **WC 20 = серый**

WZ 08

Вольфрамовые электроды с добавкой циркония уменьшают опасность попадания вольфрама в сварной шов. Область применения данных электродов является сварка переменным током (AC).

Цветная маркировка: **WZ 08 = белый**

Вольфрамовые электроды согл. EN 26848 / ISO 6848 (уп. 10 шт.)

длина 175 мм

Ø электрода

	WP зеленый	WT10 желтый	WT20 красный	WT40 оранжевый	WR2 бирюзовый	WL10 черный	WL15 золотой	WL20 синий	WC20 серый	WZ08 белый
1,0 мм	700.0003	700.0044	700.0070	700.0124	700.2195	700.0157	700.1183	700.0219	700.0166	700.0028
1,6 мм	700.0007	700.0049	700.0080	700.0127	700.2196	700.0158	700.1184	700.0220	700.0167	700.0030
2,0 мм	700.0009	700.0235	700.0083	700.0128	700.2197	700.0159	700.1185	700.0221	700.0168	700.0032
2,4 мм	700.0012	700.0053	700.0090	700.0130	700.2198	700.0160	700.1186	700.0222	700.0169	700.0034
3,0 мм	700.0137	700.0236	700.0094	700.0151	700.2199	-	700.0254	700.0241	700.0250	700.0248
3,2 мм	700.0016	700.0056	700.0099	700.0132	700.2200	700.0162	700.1187	700.0223	700.0170	700.0036
4,0 мм	700.0018	700.0058	700.0102	700.0134	700.2201	700.0163	700.0255	700.0242	700.0171	700.0037



Система байонетных разъемов ABIPLUG

Plug & weld! ABIPLUG – соединение с надежным контактом.

Система разъемов ABIPLUG от ABICOR BINZEL® – разработанная для надежных и безопасных токовых соединений в области дуговой сварки – гарантирует наивысшую степень безопасности установок. Поставляется на выбор в комбинациях панельное гнездо / кабельный штекер или панельный штекер / кабельное гнездо.

Преимущества:

- Надежное и быстрое соединение – предотвращающее прокручивание благодаря квадратной геометрии профиля ABICOR BINZEL®
- Высокая прочность от пробоя – максимальная защита установок
- Простой монтаж, оптимальное крепление и хорошая токопередача
- Подходит к оборудованию практически всех производителей – применяется в металлических или пластмассовых корпусах
- Соответствует новым нормам EN 60 974-12



Технические данные:

Система байонетных разъемов

Тип	Ток (A)	Кабель (мм ²)	Ø отверстия
			крепления (мм)
*10-25	125	до 10	20,5
*10-25	150	10-16	20,5
*10-25	200	16-25	20,5
*35-50	250	25-35	30,5
*35-50	300	35-50	30,5
*50-70	400	50-70	30,5
*70-95	500	70-95	30,5

* = ABI-CM / ABI-IF или ABI-CF / ABI-IM

ABI-CM (Cable Male) = кабельный штекер

ABI-CF (Cable Female) = кабельное гнездо

ABI-IM (Insert Male) = панельный штекер

ABI-IF (Insert Female) = панельное гнездо

Система байонетных разъемов ABIPLUG



Панельные гнезда

- | | |
|-----------------------|--------------------|
| 1 ABI-IF 10-25 | Идент. №: 511.0304 |
| 2 ABI-IF 35-50 | Идент. №: 511.0314 |
| 3 ABI-IF 50-70 | Идент. №: 511.0330 |
| 4 ABI-IF 70-95 | Идент. №: 511.0309 |

Кабельные штекера

- | | |
|-----------------------|--------------------|
| 5 ABI-CM 10-25 | Идент. №: 511.0305 |
| 6 ABI-CM 35-50 | Идент. №: 511.0315 |
| 7 ABI-CM 50-70 | Идент. №: 511.0331 |
| 8 ABI-CM 70-95 | Идент. №: 511.0342 |



Панельные штекера

- | | |
|------------------------|--------------------|
| 9 ABI-IM 10-25 | Идент. №: 511.0306 |
| 10 ABI-IM 35-50 | Идент. №: 511.0316 |
| 11 ABI-IM 50-70 | Идент. №: 511.0332 |
| 12 ABI-IM 70-95 | Идент. №: 511.0320 |

Кабельные гнезда

- | | |
|------------------------|--------------------|
| 13 ABI-CF 10-25 | Идент. №: 511.0303 |
| 14 ABI-CF 35-50 | Идент. №: 511.0313 |
| 15 ABI-CF 50-70 | Идент. №: 511.0329 |
| 16 ABI-CF 70-95 | Идент. №: 511.0340 |



Электрододержатели

DE 2200 / DE 2300 / DE 2400 / DE 2500

Классика сварки штучным электродом ...

Электрододержатели используются для ручной сварки штучным электродом. Сварка штучным электродом является одним из самых старых и универсальных способов дуговой сварки, который применяется до настоящих времен. Она отличается относительно малыми инвестиционными затратами и своей универсальностью. Электрододержатели "KURT HAUFE" за прошедшие десятилетия уже в несколько миллионов раз оправдали себя и, благодаря их очень прочной конструкции, представляют собой идеальный инструмент для профессионала как, например, в судостроении или при строительстве трубопроводов и мостов.

Помимо традиционной версии для подключения кабеля с помощью кабельного наконечника, новая серия "К" предусматривает крепление кабеля гильзой.

Аргументы говорящие сами за себя:

- Овальная, высокопрочная теплоизолирующая рукоятка
- Механически и термически высокоустойчивые изоляционные материалы
- Жесткая фиксация электрода в четырех положениях
- Широкий диапазон применения электродов и сварочного кабеля



Технические данные:

Тип	Нагрузка		Ø электрода	Кабель	Болт крепления ²⁾
	ПВ 60%	ПВ 35%			
DE 2200 / K ¹⁾	200 A	250 A	2,0–4,0 мм	25 / 35 мм ²	M8
DE 2300 / K ¹⁾	300 A	400 A	2,0–6,3 мм	35 / 70 мм ²	M8
DE 2400 / K ¹⁾	200 A	500 A	4,0–8,0 мм	50 / 95 мм ²	M10
DE 2500 / K ¹⁾	200 A	600 A	4,0–10,0 мм	70 / 120 мм ²	M10

¹⁾ К=присоединение кабеля с помощью зажимной гильзы

²⁾ для кабельного наконечника

Электрододержатели

DE 2200 / DE 2300 / DE 2400 / DE 2500

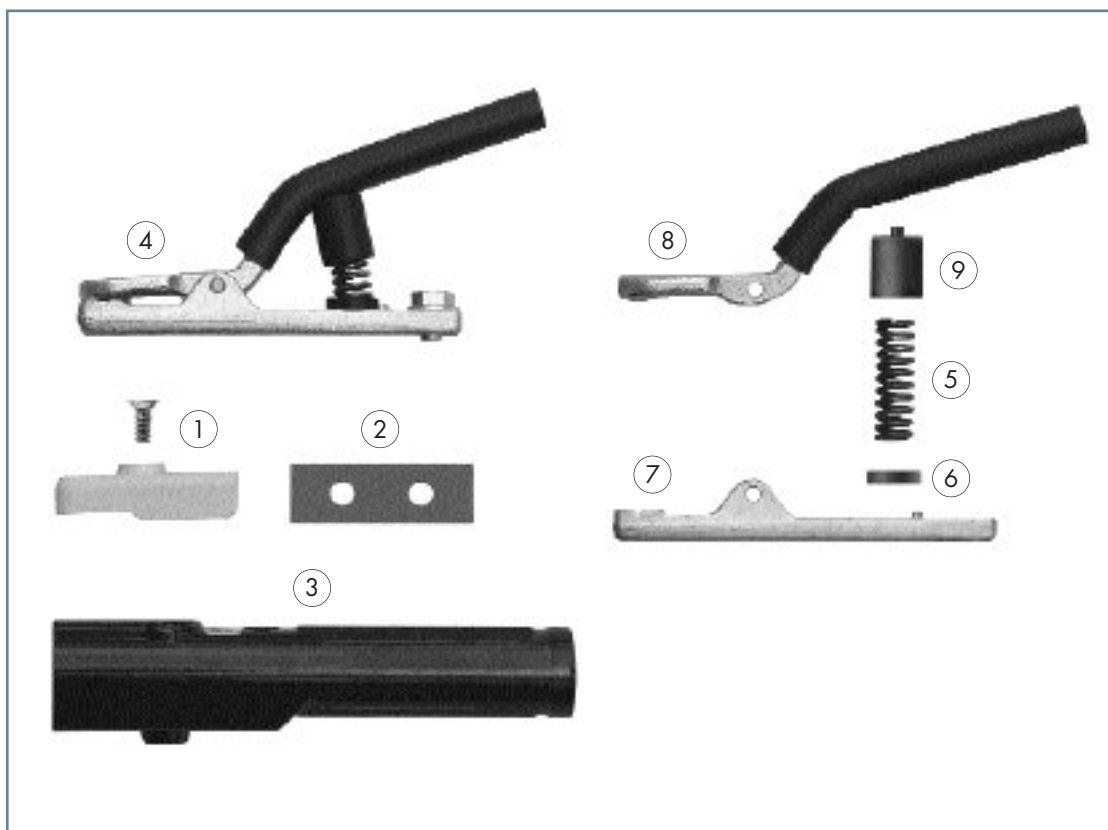

Электрододержатель в сборе

Тип	Идент. №
Электрододержатель DE 2200	512.D060
Электрододержатель DE 2300	512.D070
Электрододержатель DE 2400	512.D080
Электрододержатель DE 2500	512.D090
Электрододержатель DE 2200 К	512.D470
Электрододержатель DE 2300 К	512.D471
Электрододержатель DE 2400 К	512.D472
Электрододержатель DE 2500 К	512.D480

Запчасти и расходники

Поз.	Описание	Идент. №			
		DE 2200 / К	DE 2300 / К	DE 2400 / К	DE 2500 / К
1	Изол. накладки (уп. 2 шт.)	512.D021	512.D031	512.D041	512.D091
2	Изол. пластина	-	512.D032	512.D032	512.D032
3	Ручка	512.D483.1	512.D486.1	512.D145	512.D145
4	Передняя часть	512.D268	512.D384	512.D272	512.D274
б/рис	Передняя часть „К“	512.D473	512.D474	512.D475	512.D481
5	Пружина	512.D025	512.D035	512.D035	512.D035
6	Шайба	512.D026	512.D036	512.D036	512.D036
7	Нижняя часть	512.D276	512.D278	512.D280	512.D282
б/рис	Нижняя часть „К“	512.D416	512.D418	512.D422	512.D424
8	Рычаг	512.D028	512.D201	512.D048	512.D098
9	Изол. колпачек	512.D029	512.D039	512.D039	512.D039
б/рис	Зажимная гильза „К“	511.0048	511.0065	511.0104	511.0104

Строгачи "KURT HAUFE"

K10 / K12 / K12 T / K16 / K16 T

Надежны и безопасны...

Строгачи "KURT HAUFE" служат для строжки канавок, подготовки и обработке швов, удаления дефектов литья, а также для резки и пробивки металла.

Аргументы:

- Высокопрочная, теплоизолирующая рукоятка
- Регулировка воздуха с помощью поворотного вентиля
- Высокая пропускная способность воздуха
- Гибкий специальный кабель
- Версия "Т" с поворотным шарниром
- Поворотные сопла для круглых и плоских электродов



Технические данные:

Тип	Нагрузка	ПВ	Круглый эл. Ø	Плоский эл.		Сж. воздух макс.	Разъем для воздуха
				ширина (мм)	толщина (мм)		
K10	500 А	60%	4-10 мм	15 / 20	4	10 бар	3/8"-18 NPT
K12 / T	600 А	60%	4-12 мм	15 / 20	4-5	10 бар	3/8"-18 NPT
K16 / T	1000 А	60%	8-16 мм	15 / 20 / 25	4-5	10 бар	3/8"-18 NPT

Строгач в сборе

Тип		Идент. №	
		2.1 m	3.0 m
Строгач K10	в сборе с шланговым пакетом	516.D124	516.D001
Строгач K12	в сборе с шланговым пакетом	516.D125	516.D002
Строгач K12 T	в сборе с шланговым пакетом	516.D154	516.D142
Строгач K16	в сборе с шланговым пакетом	516.D126	516.D003
Строгач K16 T	в сборе с шланговым пакетом	516.D155	516.D150



Строгачи "KURT HAUFE"

K10 / K12 / K12 T / K16 / K16 T

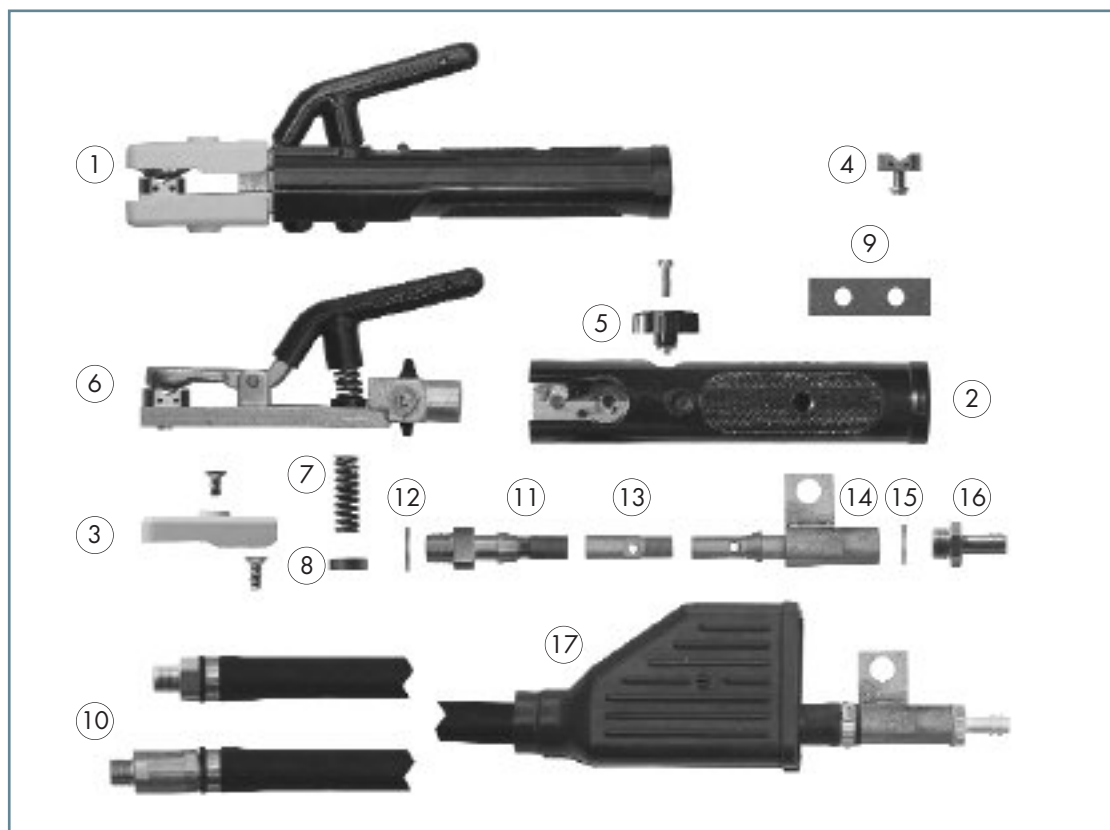

Комплекующие и расходные материалы

Поз.	Описание	Идент. №				
		K10	K12	K12 T	K16	K16 T
1	Строгач без кабеля	516.D028	516.D028	516.D028	516.D040	516.D040
2	Рукоятка	516.D011	516.D011	516.D011	516.D011	516.D011
3	Изоляционные накладки (уп. 2 шт.)	512.D091	512.D091	512.D091	516.D042	516.D042
4	Сопло (для кр. электрода)	516.D026	516.D026	516.D026	516.D044	516.D044
5	Ручка вентиля	516.D012	516.D012	516.D012	516.D012	516.D012
6	Передняя часть	516.D027	516.D027	516.D027	516.D041	516.D041
7	Пружина	516.D013	516.D013	516.D013	516.D013	516.D013
8	Прокладка	512.D036	512.D036	512.D036	512.D036	512.D036
9	Изол. пластина	512.D032	512.D032	2x512.D032	512.D032	2x512.D032
10	Кабель в сборе для 2,1 м	516.D127	516.D129	516.D156	516.D130	516.D157
	Кабель в сборе для 3,0 м	516.D050	516.D018	516.D143	516.D048	516.D151
11	Переходник	516.D051	516.D022	-	516.D043	-
12	Уплотн. кольцо (уп. 10 шт.)	516.D053	516.D053	516.D053	516.D053	516.D053
13	Переходник	-	516.D160	516.D160	516.D161	516.D161
14	Разъем	516.D135	516.D158	516.D158	516.D158	516.D158
15	Уплотн. кольцо (уп. 10 шт.)	001.D170	001.D170	001.D170	001.D170	001.D170
16	Резьбовая втулка	001.D171	001.D172	001.D172	001.D172	001.D172
17	Изол. муфта	516.D134	516.D134	516.D134	516.D134	516.D134
б/рис	Наружный шланг для 2,1 м	516.D128	516.D131	-	516.D131	-
	Наружный шланг для 3,0 м	516.D055	516.D021	-	516.D021	-
б/рис	Сопло для пл. электрода 15/20	516.D023	516.D023	516.D023	516.D023	516.D023
б/рис	Сопло для пл. электрода 15	516.D024	516.D024	516.D024	516.D024	516.D024
б/рис	Сопло для пл. электрода 20	516.D025	516.D025	516.D025	516.D025	516.D025
б/рис	Сопло для пл. электрода 25	-	-	-	516.D045	516.D045

Угольные электроды "TEAM BINZEL®" ABIARC

Абсолютная эффективность ...

Угольные электроды TEAM BINZEL® изготавливаются из синтетического графита и покрыты чистой медью. Гамма продукции содержит большое разнообразие форм и диаметров.



Особые свойства:

- Покрытие из чистой меди – для наилучшей электропроводности
- Высокая плотность – высокая эффективность удаления металла
- Высокая стойкость – низкие расходы
- Стабильное качество – надежные процессы
- Соединяемые электроды - высокая экономичность



Вес удаленного металла к длине используемого электрода

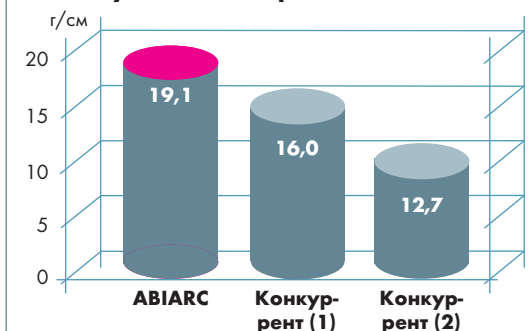

Перечень электродов ABIARC

Угольные электроды ABIARC (DC) штучные

Тип	Ток (А)	Уп. (шт.)	Идент. №
4 x 305 мм (5/32" x 12")	250	50	515.0015
5 x 305 мм (3/16" x 12")	300	50	515.0016
6,5 x 305 мм (1/4" x 12")	400	50	515.0017
8 x 305 мм (5/16" x 12")	500	50	515.0018
9,5 x 305 мм (3/8" x 12")	600	50	515.0019
13 x 355 мм (1/2" x 14")	900	50	515.0020

Угольные электроды ABIARC (AC) штучные

Тип	Ток (А)	Уп. (шт.)	Идент. №
4 x 305 мм (5/32" x 12")	250	50	515.0021
5 x 305 мм (3/16" x 12")	300	50	515.0022
6,5 x 305 мм (1/4" x 12")	350	50	515.0023
13 x 355 мм (3/8" x 12")	450	50	515.0024

Угольные электроды ABIARC (DC) соединяемые

Тип	Ток (А)	Уп. (шт.)	Идент. №
9,5 x 430 мм (3/8" x 17")	600	50	515.0027
13 x 430 мм (1/2" x 17")	1400	50	515.0028
16 x 430 мм (5/8" x 17")	1800	50	515.0029
19 x 430 мм (3/4" x 17")	2000	50	515.0030

Угольные электроды ABIARC (DC) плоские

Тип	Ток (А)	Уп. (шт.)	Идент. №
10 x 5 x 305 мм	400	50	515.0025
15 x 5 x 305 мм	550	50	515.0026

Для записей

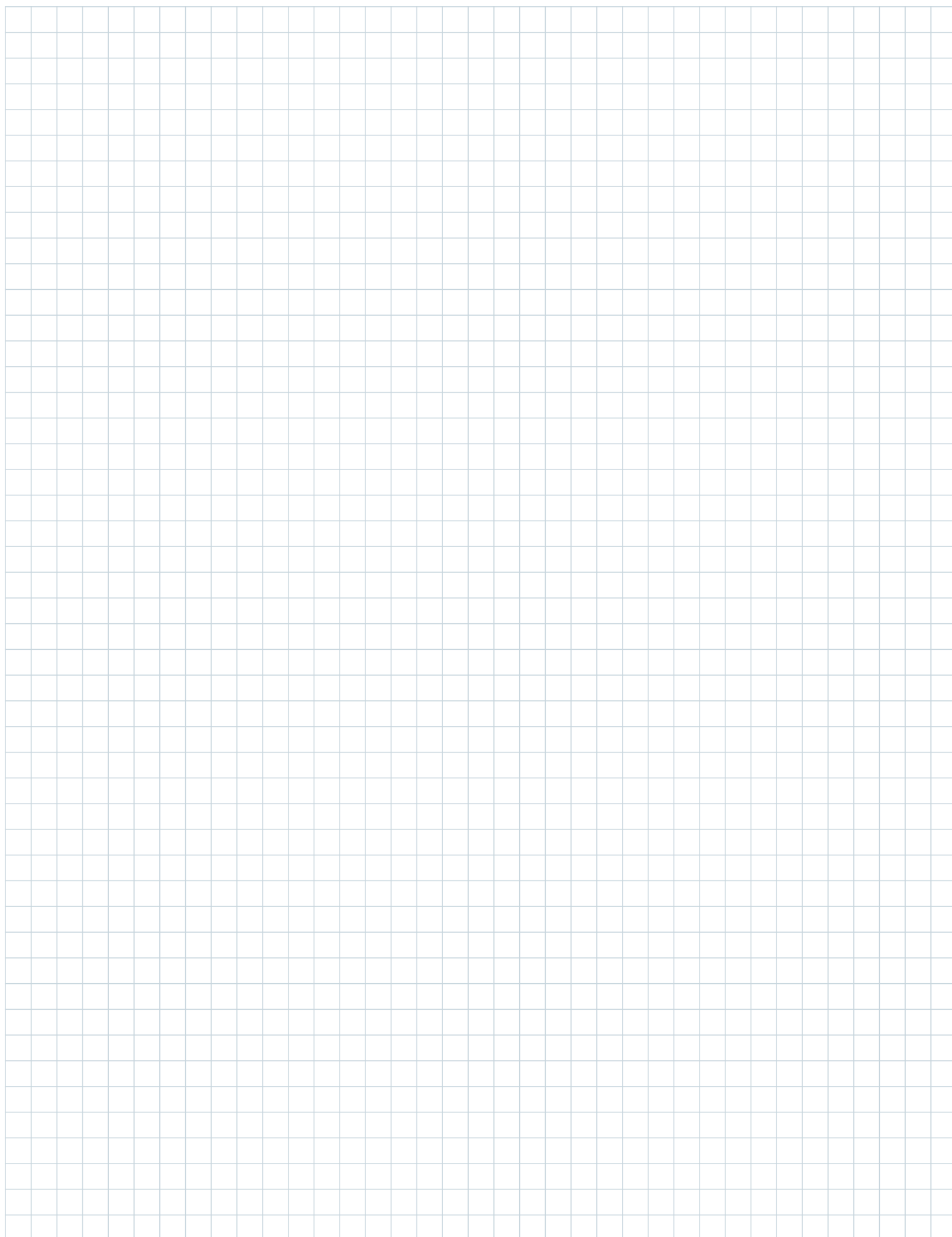

Блоки принудительного охлаждения WK 23 / WK 43

Портативные блоки охлаждения для самого широкого применения!

■ **Простые в использовании:**

Подключение с помощью быстросъемных соединений

■ **Компактные размеры:**

Не занимают много рабочего места

■ **Надежная конструкция:**

Нержавеющая емкость и надежный корпус

■ **Несложные в обслуживании:**

Внешний датчик уровня жидкости



WK 23



WK 43

Технические данные:

Тип:	WK 23	WK 43
Теплообменник радиаторного типа:	2-х рядный	4-х рядный
Насос 50Hz (степень защиты IP54)	Напор: Hmax. 32м Объем подачи на разьеме G3/8": Qmax. 13.5 л/мин.	Напор: Hmax. 32м Объем подачи на разьеме G3/8": Qmax. 13.5 л/мин.
Мощность охлаждения (при 22°C)	около 1000 Вт при 1л/мин.	около 1250 Вт при 1л/мин.
Габариты (ШхДхВ)	253x270x460 мм	253x270x516 мм
Вес:	17 кг	18 кг
Вместимость бака:	7 литров	7 литров

Тип	Напряжение сети	Частота	Мощность двигателя	Номинальный ток	Идент. №
WK 23	230 V	50 Hz	0,35 kW	3,1 A	850.0137
WK 43	230 V	50 Hz	0,35 kW	3,1 A	850.0159

Рекомендация:

Для охлаждения установок и резаков для плазменной резки и сварки, используйте - BTC-15 или BTC-50 специальные охлаждающие агенты ABICOR BINZEL® (см. стр. 97). Подключать только с предохранителем двигателя!

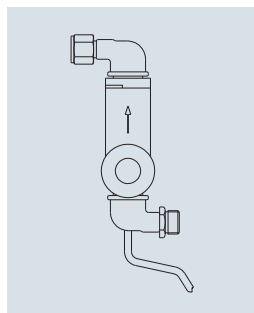

Реле протока жидкости

Позволяет защитить сварочную горелку от повреждения, в случае недостаточного расхода жидкости в системе.

Тип	Идент. №
Датчик с резьбой G 3/8"	850.0033

Блоки принудительного охлаждения WK 23 / WK 43

Запасные части

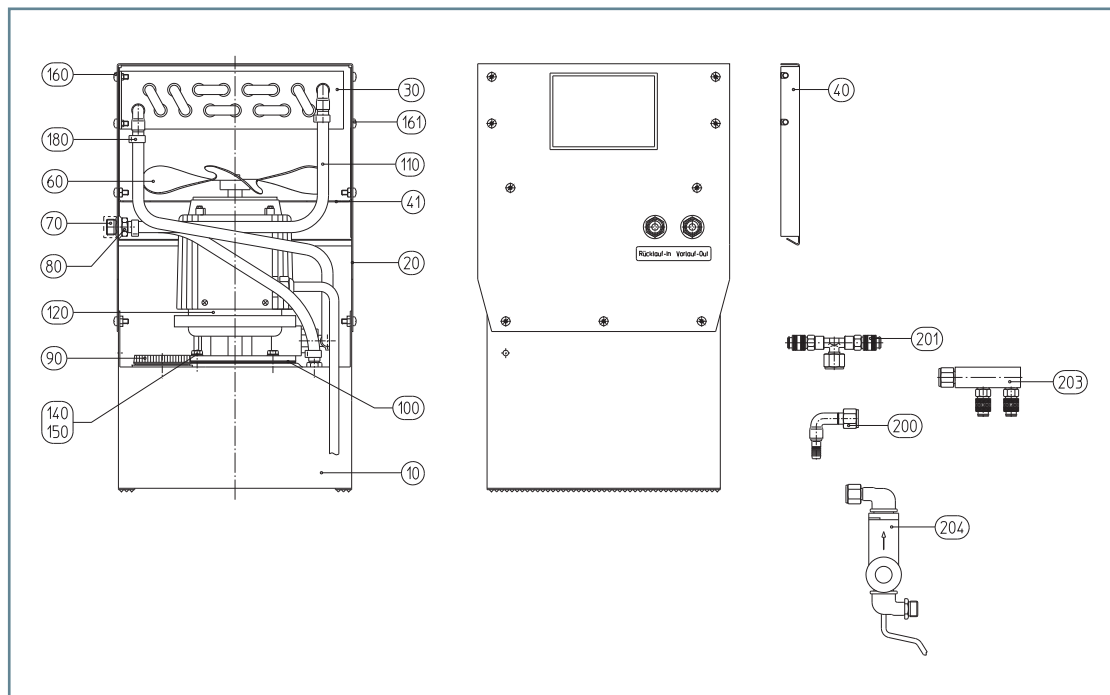

Поз.	Описание	Задачи	Идент-№
Корпус и насос			
10	Бак в сборе		850.0269
20	Корпус WK 23		850.0016
20	Корпус WK 43		850.0022
30	Теплообменник 2х-рядный WK 23		850.0026
30	Теплообменник 4х-рядный WK 43		850.0027
40	Фронтальная панель WK 23		850.0041
40	Фронтальная панель WK 43		850.0047
41	Защитная панель		850.0247
60	Крыльчатка вентилятора		850.0053
70	Ниппель для подключения воды G 3/8"		850.0057
80	Шестигранная гайка M12x1		500.0080
90	Крышка		850.0059
100	Уплотнительное кольцо		850.0060
110	Шланг 3 черный Ø 8,5x2,15	100 m	109.0013
120	Насос с мотором 230 В / 50 Гц		850.0203
120	Насос с мотором 240/415 В / 50 Гц		850.0204
140	Шайба Ø 6,0 мм	уп=20 шт	001.0148
150	Шестигранный болт M6x20	уп=20 шт	009.0161
160	Винт M5x6	уп=20 шт	079.0039
161	Винт M5x12	уп=20 шт	079.0037
180	Хомут Ø 14,3 мм с прокладкой (маркировка 15,0)	уп=20 шт	173.0010
Принадлежности			
200	Разъем угловой 90°		850.0037
201	Разъем Т-образный (для подключения 2 горелок)		850.0189
203	Разъем угловой 90°, для подключения 2 горелок		850.0235
204	Датчик расхода с разъемом G 3/8"		850.0033

Наша производственная программа:

■ MIG/MAG

- Сварочные горелки
- Автоматические и специальные горелки
- Сварочные горелки Push-Pull
- Горелки с дымоотсосом
- Система центральных соединительных разъемов

■ TIG

- Сварочные горелки
- Автоматические и специальные горелки

■ PLASMA

- Плазменные резаки
- Горелки для плазменной сварки
- Автоматические и специальные горелки

■ Роботопериферия

- Роботизированные горелки MIG/TIG/Plasma
- Антикренш система CAT2/iCAT
- Система замены головок горелок ATS-Rotor
- Система замены инструмента WWS
- Блок обрезки проволоки DAV
- Станции очистки горелки BRS-IC, BRS-CC и BRS-FP
- Система подачи проволоки APD-MF

■ Приспособления для сварки

- Блоки принудительного охлаждения
- Байонетные разъемы для сварочного кабеля
- Предотвращающие прилипание брызг аэрозоль, паста и т.д.

Представительство в России:
 ООО "АБИКОР БИНЦЕЛЬ
 Сварочная Техника"
 129343 г. Москва, ул. Уржумская 4
 Телефон: +7 495 221 84 81/82
 Факс: +7 495 510 64 70
 E-mail: binzel-abicor@yandex.ru

Представительство в Республике Беларусь:
 ИООО "АБИКОР БИНЦЕЛЬ Техникс"
 г. Минск, ул. Тимирязева 123/2, ком.31
 Телефон: +375 17 259 62 62
 Факс: +375 17 259 62 62
 E-mail: dubrov@binzel-abicor.by

Представительство в Украине:
 ПИИ ООО "БИНЦЕЛЬ УКРАИНА ГмбХ"
 08130, с. Петропавловская Борщаговка
 ул. Петропавловская, 24
 Киево-Святошинский р-н
 Телефон: +380 44 403 12 99/15 99
 Факс: +380 44 403 14 99
 E-mail: info@binzel.kiev.ua

**ABICOR
 BINZEL®** 

www.binzel-abicor.com